

# H0-Neuheiten 2010

**TILLIG**H0BAHN  
*Modelle mit Profil*



## Vorwort

Mit diesem Prospekt möchten wir Ihnen unsere TILLIG H0-Neuheiten des Jahres 2010 vorstellen. Dieses Jahr ist für Eisenbahnfans ein ganz besonderes, steht es doch im Zeichen des 175-jährigen Jubiläums der Deutschen Eisenbahn. Anlässlich dieses Ereignisses möchten wir es nicht versäumen, Ihnen einige ganz besondere Modelle vorzustellen: Museumsfahrzeuge, welche die faszinierende Geschichte der Eisenbahn auch für die Nachwelt erhalten. So werden Ihnen einige hochin-

teressante Museumsfahrzeuge der „großen Bahn“ nun auch in Kürze als H0-Modelle von TILLIG zur Verfügung stehen. Des Weiteren haben wir für Ihr Neuheitenprogramm verschiedenste Dekoausführungen unterschiedlicher Epochen und Bahnverwaltungen ausgewählt, darunter auch neue Varianten unserer beliebten Doppelstockeinzelnwagen. Hervorzuheben sind im Rahmen der H0-Neuheiten von TILLIG auch die neuen Elite-Weichen: Mit einer grundlegenden Überarbeitung wurden diese zum einen in Punkto Kurzschluss-Sicherheit im Digitalbetrieb optimiert, zum anderen haben diese Weichen nochmals eine optische

Aufwertung erhalten – und werden so ihrem Ruf als Weichen der Spitzenklasse in jeder Hinsicht gerecht. Wir wünschen Ihnen, liebe Modellbahnfreunde, viel Freude mit unseren diesjährigen Neuheiten und möchten Ihnen zugleich noch eines mit auf den Weg geben: Nach einigen Jahren der Konsolidierung unseres H0-Programmes werden wir in nicht allzu langer Zeit auch wieder mit „echten“ Neuheiten (d. h. formneuen Fahrzeugen) „durchstarten“. Den Anfang dazu macht unser neuer Leichtölkesselwagen, der großen Zuspruch gefunden hat und Ende dieses Jahres nun Wirklichkeit wird ...

## Triebwagen VT 135/BR 186

Die Baureihe VT 135 stellt die letzte wichtige Vorkriegsentwicklung von 2-achsigen Einheits-Nebenbahntriebwagen dar. Der VT 135 wurde von der Firma MAN entwickelt, das Vorbild unseres neuen H0-Modells entstand im Jahre 1937 – gebaut bei der Firma Rathgeber in München. Einige Triebwagen dieser Baureihe gelangten nach 1945 in den Bestand der DR, so auch der VT 135 110. Dieses Fahrzeug wurde mit Einführung der EDV-Beschriftung als Baureihe 186 258-0 umgezeichnet. Heute existieren nur noch sehr wenige dieser Triebwagen. Dass dieses Exemplar erhalten geblieben ist, verdankt es seiner Nutzung als Dienstfahrzeug des Präsidenten der Reichsbahndirektion Halle. 1983 wurde dieser Triebwagen als historisches Fahrzeug der Deutschen Reichsbahn erklärt und erhielt somit den Status eines technischen Denkmals. Der Triebwagen steht seit einigen Jahren in der Obhut der BSW-Gruppe Traditionsgemeinschaft Bw Halle P und ist im DB-Museum Halle zu besichtigen. Anlässlich des 175-jährigen Jubiläums der deutschen Eisenbahnen möchten wir Ihnen dieses Fahrzeug in seiner interessanten Farbgebung nun auch als TILLIG-H0-Modell vorstellen.



Foto: TILLIG Werksarchiv



Jubiläumsmodell

Fotomontage

**73128**  V/2010 (= Lieferquartal) 133,90 €\*

Triebwagen BR 186 258-0, Museumsfahrzeug des DB-Museums Halle in DR-Beschriftung der Epoche IV  
Museum railbus class 186 258-0 of the DB AG in livery of DR





Handmuster

**73775** III/2010

Doppelstock-Steuerwagen DBBzf 761.2  
in DB Regio-Beschriftung

Double-deck driving cap coach of the DB AG

79,90 €\*



## Doppelstockwagen

Die Tradition von Doppelstockwagen reicht weit zurück. Nachdem zunächst festgekuppelte Einheiten doppelstöckiger Wagen typisch waren, entstanden ab den 70er Jahren auch Doppelstockeinzelwagen. Aus diesen Entwicklungen leitete sich in den 90er Jahren das zukunftsweisende Konzept DO 2000 des Waggonbau Görlitz ab. In diesem Jahr möchten wir Ihnen verschiedene Neuauflagen dieses beliebten Wagens als H0-Modell vorstellen: Zum einen zwei Wagen in einer optisch sehr interessanten Versuchslackierung (die sich beim Vorbild jedoch leider nicht durchsetzen konnte), zum anderen drei Modelle in der aktuellsten Ausführung mit DB-Regio-Beschriftung.



Fotomontage

**73802** II/2010

Doppelstockwagen 2. Klasse DBz 751 in DB Regio-Beschriftung  
2nd class double-deck coach DBz 751 of the DB AG

59,90 €\*



Fotomontage

**73801** II/2010

Doppelstockwagen 1./2. Klasse DABz 756 in DB Regio-Beschriftung  
1st/2nd class double-deck coach DABz 756 of the DB AG

59,90 €\*



Handmuster (R. Köthe)

**73774** II/2010

Doppelstock-Steuerwagen in Versuchslackierung  
Double-deck driving cap coach, test livery

79,90 €\*



Handmuster (R. Köthe)

**73800** II/2010

Doppelstockwagen in Versuchslackierung  
Double-deck coach, test livery

59,90 €\*





Fotomontagen



**74183** III/2010

119,90 €\*

Reisezugwagenset, bestehend aus drei unterschiedlichen Halberstädter Seitengangwagen 2. Klasse (Bomdz/Bomdz/Bomz) in aktueller „City Nightline“-Beschriftung der DB AG, Setbestandteile in Einzelverpackungen  
2nd class express passenger coach set „City Night Line“ of the DB AG



Arriva

Abb. zeigt 74750



**74766** III/2010

41,90 €\*

Halberstädter Reisezugwagen Bomz „alex“ der Arriva, Ergänzungswagen mit neuer Betriebsnummer, passend zu „alex“-Wagen Art. 74746, 74749, 74750  
Passenger coach type Bomz „alex“ of the Arriva, new wagon number



**Einmalauflage, Bestellschluss 30.4.2010**

Abb. zeigt DR-Ausführung



**74765 E** III/2010

39,90 €\*

Mitteleinstiegswagen Bauart Halberstadt 2. Klasse der DB AG, in ehemaliger Städte-Express-Farbgebung  
2nd class passenger coach type Halberstadt of the DB AG, unique edition, last date of order: 30th april 2010





Foto: Archiv VBG



Abb. zeigt Wagen mit alter Betriebsnummer



**74709** I/2010

39,90 €\*

Mittleinstiegswagen Bauart Halberstadt 2. Klasse der DR, Wiederauflage mit neuer Betriebsnummer, 2nd class passenger coach type Halberstadt of the DR, new waggon number

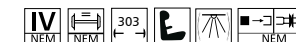

ČD

Fotomontage



**74757** II/2010

39,90 €\*

Reisezugwagen Typ Y, 2. Klasse der ČD  
2nd class passenger car (type Y) of the ČD



MAV-Start



**74764** III/2010

39,90 €\*

Mittleinstiegswagen Bauart Halberstadt 2. Klasse der MAV-Start, Ausführung mit Fahrradabteil  
2nd class passenger coach type Halberstadt of the MAV-Start, for transport of bikes



ČSD

Foto: TILLIG Werksarchiv

**74763** I/2010

45,90 €\*

RIC-Weitstrecken-Schlafwagen Typ Y, 1./2. Klasse der ČSD  
1st/2nd class sleeping car RIC (type Y) of the ČSD

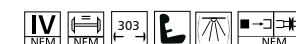

## DR-Reisezugwagen der Dampf-Plus GmbH



Die Dampf-Plus GmbH in München hat sich dem musealen Erhalt originaler Wagen der Deutschen Reichsbahn gewidmet. Mit viel Enthusiasmus wurden alte Wagen aufwendig restauriert und sind heute wieder voll einsatzfähig. Das Unternehmen kann auf einen abwechslungsreichen Wagenpark zurückgreifen, insbesondere im Bereich typischer Schnellzugwagen. So sind durch Dampf Plus auch eine Reihe von Wagen des Typs Y/B 70 erhalten geblieben. Die Fahrzeuge tragen das grün-beige Farbschema der 80er Jahre – mit einer interessanten Abwandlung des damaligen Vorbildes: Die Dachpartien sind statt braun nun mit einem hellen Farbton versehen. Passend dazu existieren bei Dampf-Plus ebenso Speisewagen der Bauart Bautzen. Die Museumswagen werden bei zahlreichen Sonderfahrten gechartert und tragen so dazu bei, das Flair der DR-Fahrzeuge auch für zukünftige Generationen zu erhalten. Auch Ihnen möchten wir die Gelegenheit des Einsatzes dieser Museumsfahrzeuge auf Ihrer Anlage bieten – anlässlich zum diesjährigen Jubiläum der Deutschen Eisenbahn. Weitere Modelle von Dampf-Plus sind ebenso geplant.



Fotos: TILLIG Werksarchiv



**74767** II/2010 41,00 €\*  
Speisewagen  
Bauart Bautzen „Mitropa“;  
passend zu Set 74184  
Museumsfahrzeug der  
Dampf-Plus GmbH in DR-  
Beschriftung der Epoche IV  
Dining car type Bautzen  
„Mitropa“ of Dampf-Plus,  
in livery of DR

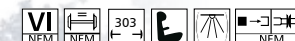

### Jubiläumsmodelle

Alle Abb. zeigen Modell 74741



**74184** II/2010

Reisezugwagenset, bestehend aus drei Wagen Y/B 70 (1. Klasse) Museumsfahrzeuge der Dampf-Plus GmbH in DR-Beschriftung der Epoche IV, Setbestandteile in Einzelverpackungen  
1st class passenger coach set of Dampf-Plus, in livery of DR



119,90 €\*

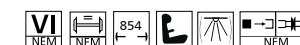



Handmuster



Handmuster

**76495** IV/2010

Leichtölkesselwagen der „KVG“, eingestellt bei der DB AG,  
Tank wagon „KVG“ of the DB AG

39,90 €\*

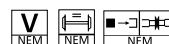

**76496** IV/2010

Leichtölkesselwagen, eingestellt bei der DR,  
Tank wagon of the DR

39,90 €\*



## Leichtölkesselwagen

Nach Ankündigung dieser Formneuheit im letzten Jahr steht nun fest, dass der Realisierung dieses Projektes nichts mehr im Wege steht – gegen Ende des Jahres wird dieses Modell (zunächst in den beiden Varianten DR und DB AG in KVG-Beschriftung) im Handel erscheinen. Dieser neue Kesselwagen wird als komplette Neukonstruk-

tion ausgeführt – in feinsten Detaillierung und natürlich in vorbildgerecht maßstäblicher Ausführung. Mit Sicherheit wird dieser Wagentyp in den kommenden Jahren eine Vielzahl äußerst interessanter Farbvarianten hervorbringen.



Handmuster



**76505** III/2010

Offener Güterwagen Eanos der DB  
Highboard wagon Eanos of the DB

31,90 €\*

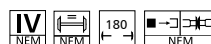

Fotomontage



**76504** III/2010

Offener Güterwagen Eanos der „DB Schenker“  
Highboard wagon Eanos of the  
„DB Schenker“

31,90 €\*

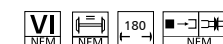



**76500** II/2010 24,90 €\*  
 2-achs. Kesselwagen Fina, eingestellt bei der DB  
 Tank wagon „Fina“ of the DB

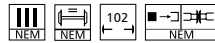

**76499** II/2010 24,90 €\*  
 2-achs. Kesselwagen Greinerol, eingestellt bei der DR  
 Tank wagon „Greinerol“ of the DR

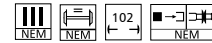

**76506** III/2010 28,90 €\*  
 Niederbordwagen (ex Erfurt) der DR, mit neuer Betriebsnummer, beladen mit Kabelrolle (KWO Berlin)  
 Low side board wagon (ex Erfurt) of the DR, with load

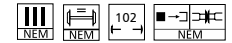

Fotomontage



**76502** II/2010 37,90 €\*  
 4-achs. Kesselwagen Zans „BP“, eingestellt bei der DB AG  
 Tank wagon Zans „BP“ of the DB AG

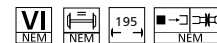

PKP



**76503** II/2010 32,50 €\*  
 Offener Güterwagen Eanos „CTL“, eingestellt bei der PKP  
 Highboard wagon Eanos „CTL“ of the PKP



Foto: © Leikra



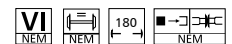

**09587** IV/2010 8,95 €\*  
 DB-Kalender 2011 Feuereißer-Verlag  
 DB calendar 2011

**09586** IV/2010 8,95 €\*  
 DR-Kalender 2011 Feuereißer-Verlag  
 DR calendar 2011

## Modelle mit neuen Betriebsnummern

Folgende Modelle erhalten in diesem Jahr bei ihrer Neuauflage neue Betriebsnummern. Zur Unterscheidung der Nummern werden diese auf den Artikeletikett vermerkt sein.

Art.-Nr.	Bezeichnung	Quartal
<b>73101</b>	Triebwagen VT 70.9, DB, Ep. III	II/2010
<b>73124</b>	Triebwagen VT 135, DR, Ep. III	II/2010
<b>74351</b>	Reisezugwagen 2.Kl. ČSD, Ep. IV	I/2010
<b>74352</b>	Reisezugwagen 1.Kl. ČSD, Ep. IV	II/2010
<b>74473</b>	Reisezugwagen 2.Kl. Städte-Ex, DR, Ep. IV	II/2010
<b>74505</b>	Liegewagen Typ Y, 2.Kl., ČD, Ep. V	III/2010
<b>74734</b>	Beiwagen VB140 (BCi-34), DRG, Ep. II	I/2010
<b>74736</b>	Beiwagen VB140 (ex BCi-34), DB, Ep. III	I/2010
<b>74758</b>	Seitengangwagen 2.Kl. 127A, PKP Ep. IV	I/2010

## 86112 Motorischer Unterflur Weichenantrieb/ Undermounted points operating motor

**Der Nachfolger unseres bisherigen Antriebes (Art. 86110):**

Unser neuer Unterflurantrieb besteht nun aus einem Grundkörper, der nicht fest in ein Gehäuse eingebaut ist. Daraus resultiert eine wesentliche Vereinfachung bei der Montage unter der Anlage sowie bei der Einstellung des Stellweges. Nach erfolgter Installation des Antriebs wird einfach die beiliegende Staubabdeckung auf den Antrieb gesteckt. Die technischen Parameter des Antriebes bleiben unverändert.

The technical parameters of the operating motor remain unchanged.

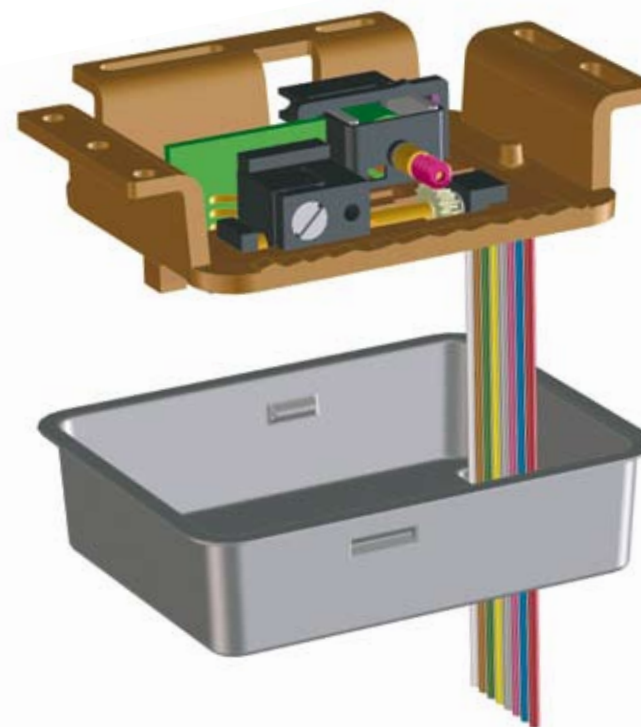

## Überarbeitung

Im Digitalbetrieb reagieren Stromversorgungen auf Kurzschlüsse – auch im Bereich von wenigen Millisekunden – sehr schnell, was dann zu einer Abschaltung des Stromflusses führt. An Engstellen von Weichen mit gegensätzlichen Polaritäten konnte daher im Digitalbetrieb im Falle von unruhigem Fahrzeuglauf, schlingernden Drehgestellen oder nicht NEM-gerechten Radsatzinnenmaßen das Auftreten von Kurzschlüssen bislang nie 100 %ig ausgeschlossen werden. Auf diese Tatsache haben wir nun mit der grundlegenden Überarbeitung unserer Elite-Weichen reagiert, mit dem Ergebnis einer absoluten Kurzschluss-sicherheit für alle gängigen H0-Gleichstromradsätze! In diesem Zuge haben wir auch die Optik der Weichen angepasst, so dass diese nun dem hohen Stand unserer EW 5 und EW 6 entsprechen.



## Überarbeitung unserer ELITE-Weichen



- Kurzschluss-Sicherheit für alle gängigen H0-Gleichstromradsätze
- Wesentliche optische Aufwertung

### Unsere Änderungen an allen EW, IBW und ABW:

#### Weichenzubehöerteile:

- ... in jeder Weiche enthalten

#### Weichenzungen:

- Zur sicheren Stromübertragung mit der jeweiligen Außenschiene elektrisch verbunden

#### Elektrische Trennung:

- ... vor dem Herzstück (Herzstück und Flügelschiene bilden eine elektrische Einheit für Polarisierung)

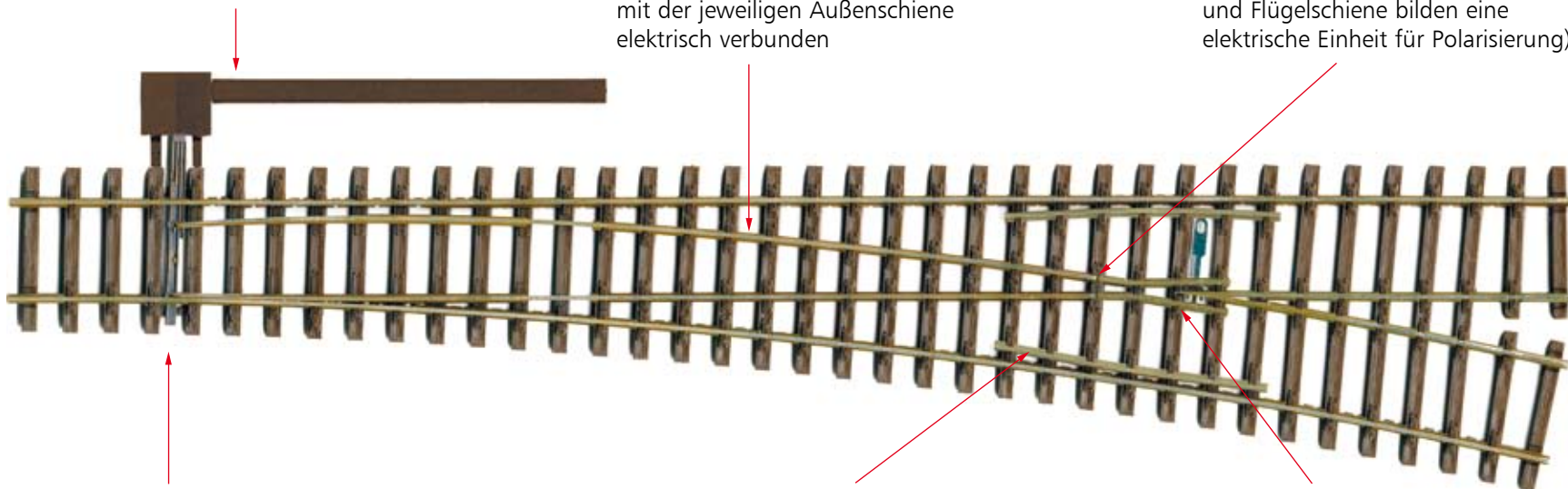

#### Stellschwellen:

- Neu (von EW5/6)
- Vorbildnahe Nachbildung

#### Radlenker:

- Farbe an Schienenprofil angepasst
- Strafferer Sitz als bisher
- Höhe auf Profilhöhe von 2,07 mm verringert

#### Flügelschienen:

- Aus Schienenprofil statt aus Kunststoff gefertigt

### Unsere Änderungen an EKW und DKW Bauart Baeseler:

Bei der Überarbeitung der Baeseler-DKW wird die Kurzschluss-sicherheit verbessert, indem die Metallprofile der Flügelschienen minimal gekürzt werden und die Kunststoff-Fortsetzung der Flügelschiene über Eck verlängert wird. Somit werden auch hier die Engstellen mit gegensätzlichen Polaritäten behoben. Gleiches gilt für alle Baeseler-EKW, wobei hier zusätzlich die Mittelschiene elektrisch getrennt wird.

## Vergleich alt (oben) und neu (unten):

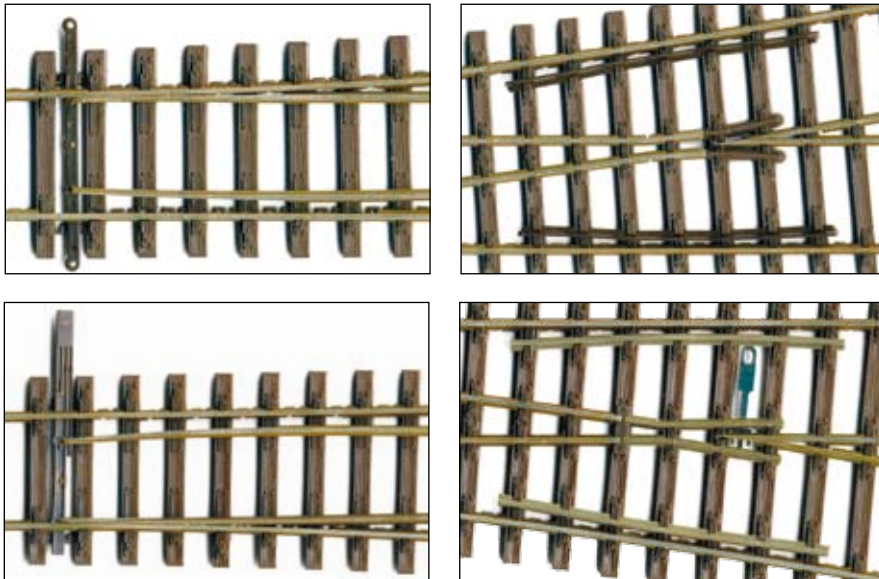

Jeder Weiche liegt ein Spritzling mit Weichenzubehöerteilen bei (Attrappe des Stellantriebes, zusätzliche Stellschwelle)

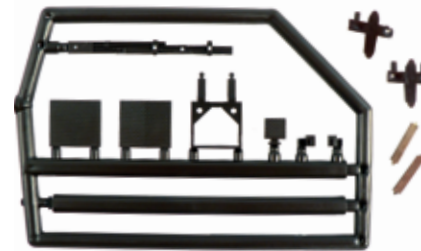

## Überblick zu den neuen Elite-Weichen:

Art.-Nr. alt	Art.-Nr. neu	Bezeichnung	Art.-Nr. alt	Art.-Nr. neu	Bezeichnung
85311	85313	IBW 9°/12° R778, rechts	85362	85364	IBW 15° links
85312	85314	IBW 9°/12° R778, links	85371	85373	IBW 9°/12° R 934 rechts
85321	85323	EW2 rechts 15°	85372	85374	IBW 9°/12° R 934 links
85322	85324	EW2 links 15°	85380	85381	ABW 15°
85331	85333	IBW 9°/12° R 543 rechts	85382	85383	ABW 9°/12°
85332	85334	IBW 9°/12° R 543 links	85420	85422	EW2 links Bausatz 15°
85341	85343	EW1 rechts 11°/15°	85421	85423	EW2 rechts Bausatz 15°
85342	85344	EW1 links 11°/15°	85430		EW1, links, Bausatz entfällt, ersetzt durch <b>85441</b>
85351	85353	EW3 rechts 9°/12°	85431		EW1, rechts, Bausatz entfällt, ersetzt durch <b>85441</b>
85352	85354	EW3 links 9°/12°	85440	85441	Flexsteg, Weiche 11° Bausatz
85361	85363	IBW 15° rechts	85450	85451	Flexsteg, Weiche 9° Bausatz

Hinweis: Die überarbeiteten EKW und DKW werden (im Laufe des I/II. Quartals 2010) unter der gleichen Artikelnummer wie bisher erscheinen. Zur Unterscheidung werden die Verpackungen einen Zusatzaufkleber „NEU“ enthalten.

### ACHTUNG:

Hinweis zu den Abbildungen: Hierbei handelt es sich überwiegend um unvollständige Handmuster bzw. Fotomontagen. Die endgültige Ausführung kann sich hinsichtlich Detaillierung, Farbgebung, Ausstattung und Bedruckung gegenüber den hier gezeigten Modellen verändern!

### Impressum:

**Herausgeber:**  
TILLIG Modellbahnen GmbH & Co. KG  
Promenade 1, 01855 Sebnitz  
info@tillig.com  
www.tillig.com

**Gestaltung, Texte und Druckvorstufe:**  
TILLIG Modellbahnen GmbH & Co. KG  
Werbeabteilung

**Titelfoto:** BR 186 (Art. 73128)

**Fotos:**  
Ulrich Gnauck, Neustadt/Sachsen;  
Werksarchiv TILLIG, Sebnitz;  
Weitere Fotos siehe Namensangaben an den Abbildungen.

**Druck und Weiterverarbeitung:**  
Fahner Druck GmbH  
Hans-Bunte-Straße 43  
90431 Nürnberg

Alle Rechte vorbehalten. Änderungen und geänderte Liefermöglichkeiten sind ohne Ankündigungen vorbehalten. Spezifikationen, Maße, Preisangaben und Abbildungen ohne Gewähr.

Für Schreibfehler, Irrtümer oder Verwechslungen übernehmen wir keine Haftung. Nachdruck und jede Art der Vervielfältigung, auch auszugsweise, bedarf der vorherigen schriftlichen Genehmigung der Firma TILLIG Modellbahnen GmbH & Co. KG.

TILLIG-Produkte werden ausschließlich über den Fachhandel angeboten.

\*Preisangaben:  
Unverbindlich empfohlener Verkaufspreis für Deutschland

GEDRUCKT IN DEUTSCHLAND, 2010

### Anforderungscoupon für H0-Katalog

#### Unser TILLIG-H0-Katalog:

Das umfangreiche TILLIG-H0-Sortiment inkl. vieler Hintergrundinformationen, zahlreicher Fotos, interessanter Tipps und vieles mehr.

**Ja, ich interessiere mich für die Produkte von TILLIG. Bitte senden Sie mir zu:**

- TILLIG-H0-Katalog (4 EUR inkl. Versand)  
Zahlung in Briefmarken oder vorab Überweisung auf Konto: 3000 050 247 · BLZ 850 503 00  
Ostächsische Sparkasse Dresden  
(Preise gültig für Versand innerhalb Deutschlands.)
- TILLIG-TT-Katalog (6 EUR inkl. Versand)
- TILLIG-Händlerverzeichnis

Name: \_\_\_\_\_

Straße/Nr.: \_\_\_\_\_

PLZ/Ort: \_\_\_\_\_

E-Mail: \_\_\_\_\_

Datum, Unterschrift: \_\_\_\_\_

Ich stimme der Nutzung meiner Adresse für Werbeförderung der Firma TILLIG zu.

Ihre personenbezogenen Daten werden von uns elektronisch gespeichert und verarbeitet. Einer Nutzung Ihrer Adresse für Werbeförderung durch uns können Sie jederzeit widersprechen.

# TFi2

Analog-Fahrregler mit Impulsbreitensteuerung

TILLIG HOBAHN  
Modelle mit Profil

## Eigenschaften und Funktionen wie im digitalen Fahrbetrieb

- Hervorragende Fahreigenschaften im gesamten Geschwindigkeitsbereich
- Extreme Langsamfahrten möglich
- Linearer Geschwindigkeitsanstieg im gesamten Regelbereich oder alternativ 4 verschiedene nichtlineare Regelkurven wählbar
- Abbremsen zum Stillstand und wieder Anfahren mit Brems-/Anfahrverzögerung durch Tastendruck

## Impulsbreitenregelung in neuer Dimension

- Nahezu konstante LED-Beleuchtung der Modelle, auch im Langsamlauf
- Fahrtrichtungsgerechte LED-Triebfahrzeugbeleuchtung trotz Impulsspannung

## Komfortable Bedienung

- Geschwindigkeitsregelung durch Drehknopf mit großem Stellweg (270°)
- Leistungsanzeige als ringförmiges LED-Band korrespondierend zur Reglerstellung
- Umschaltung der Fahrtrichtung durch Kippschalter
- Fahrtrichtungsanzeige durch unterschiedliche Farben in der Leistungsanzeige

## NEU: Mit automatischer Pendelzugsteuerung

- Pendelzugautomatik ohne zusätzliche Relaisschaltung (mit Gleiskontakten mit Diodenbeschaltung – Platine Art. 08401)
- Beliebig viele Zwischenhalte im Pendelzugmodus
- Automatische Aktivierung der voreingestellten Brems- bzw. Beschleunigungszeit sowie Haltezeit
- Automatik abschaltbar

## NEW GENERATION

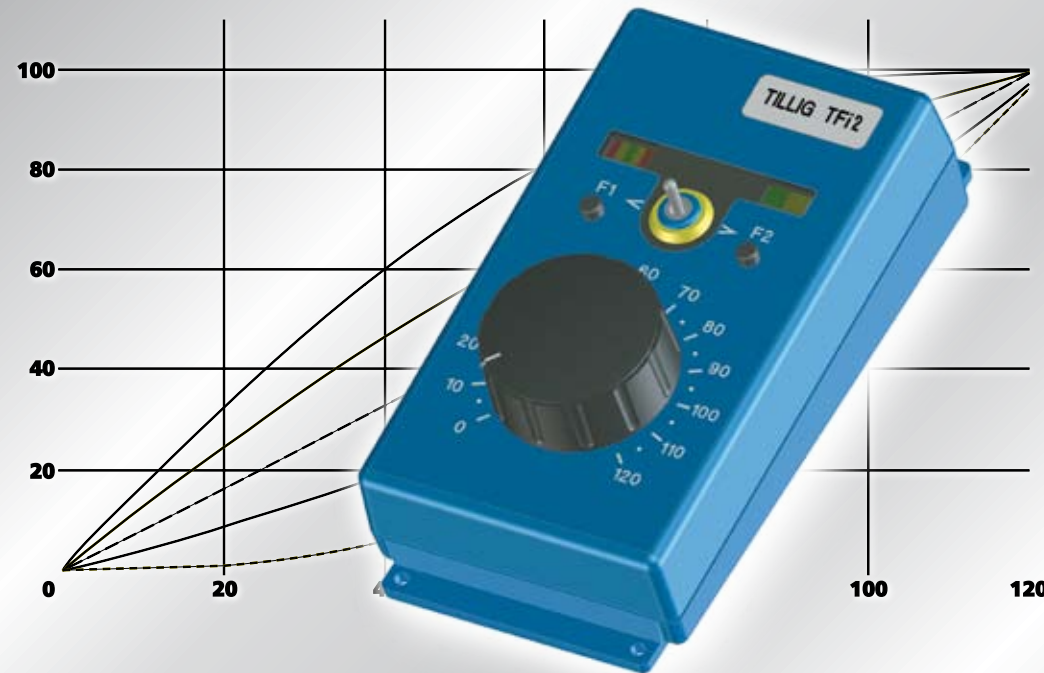

Art.-Nr.: 08131

- Für alle Gleichstrommodelle 12 V =
- Geeignet auch für Glockenankermotoren
- Nahezu konstante Betriebsspannung als gepulste Rechteckspannung
- Ausgangsstrom max. 1 A
- Automatische Abschaltung bei Kurzschluss und Überlast
- Stromversorgung durch energieeffizientes Schaltnetzteil (im Lieferumfang enthalten)
- Aneinanderreihbares Pultgehäuse, Maße ca. 138 x 80 x 40 mm

Mit automatischer  
Pendelzugsteuerung

Ihr Fachhändler