



... wie im Original

Spezialist für
Modell-Landschaftsbau

Neuheiten 2018



Figuren



Deko-Minis



Struktur-Straßen



Geisterhaus



Modellbahn im Aktenkoffer

Mit den Neuheiten unserer Partner
KATO, ROKUHAN und Athearn

Mit unverbindlichen Preisempfehlungen in Euro.

Fokus-Thema 2018
»Landlust«





Rund um's Thema »Landlust«

Figuren



Das NOCH Fokus-Thema 2018 lautet »Landlust«. Wir freuen uns, Ihnen viele attraktive Figurenneuheiten zu diesem Thema präsentieren zu können.

Liefertermin: Bereits im Fachhandel erhältlich.



HO 15061 Waldarbeit € 10,99



HO 15410 Pfarrer und Ministranten € 10,99

Tipp: Dieses Figuren-Set lässt sich auch in Fenstern und auf Balkonen einbauen.



HO 15570 Blumengießen € 8,99



HO 15613 Erntehelfer € 10,99



HO 15617 Bauern € 10,99

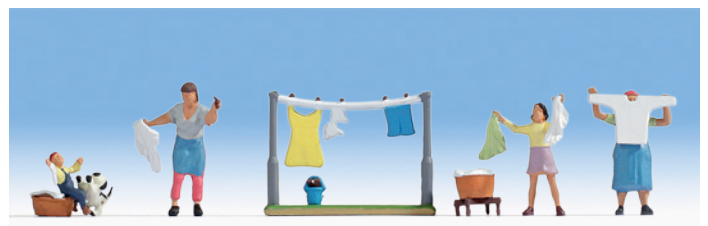

HO 15595 Waschtag € 10,99



HO 15748 Schafe und Schäfer € 9,99



HO 15749 Schafe € 9,99

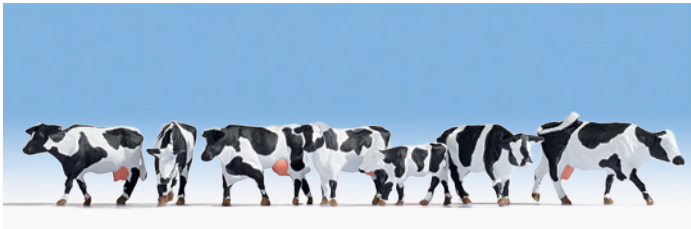

HO 15725 Kühe, schwarz-weiß € 9,99



HO 15726 Kühe, braun-weiß € 9,99

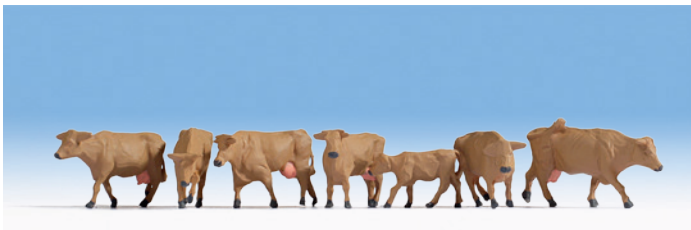

HO 15727 Kühe, braun € 9,99



HO 15892 Angler € 10,99



HO 15250 Sitzende Passagiere (ohne Beine) € 16,99

Hinweis: Das Set mit den 12 sitzenden Figuren (Art.-Nr. 15250) wurde speziell zum Ausdekoriern von HO-Waggons kreiert. Aus diesem Grund sind die Figuren nicht exakt maßstäblich gehalten, sondern etwas verkleinert. Schließlich sollen sie in den Waggons möglichst realistisch aussehen.

Jetzt wird's gruselig!

Einen kleinen Gag haben wir uns mit den Zombies und den Vampiren erlaubt. Also bitte nicht erschrecken!



HO 15800 Zombies € 9,99



HO 15801 Vampire € 9,99

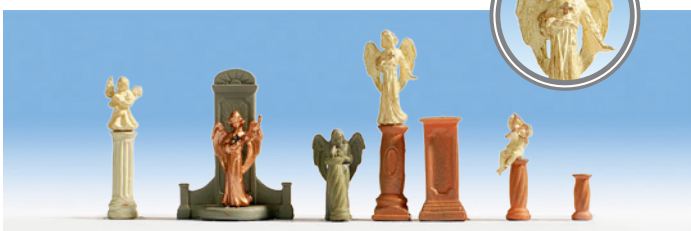

HO 14872 Grabmäler und Statuen € 10,99

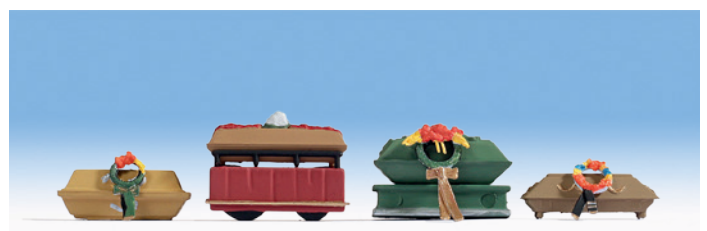

HO 14874 Beerdigungs-Zubehör € 10,99

Für Fans der Spuren TT und N

Figuren



Auch die Fans der Spurweiten TT und N sollen nicht zu kurz kommen und finden hier sicherlich die ein oder andere tolle Neuheit für ihre Modell-Landschaft!

Liefertermin: Bereits im Fachhandel erhältlich.



TT 45871 Bergsteiger € 9,99



TT 45070 Servicepersonal € 9,99



TT 45029 Stadtreinigung € 9,99



TT 45275 Rangierpersonal € 10,99

N 36275 Rangierpersonal € 10,99



TT 45819 Kinder im Schnee € 10,99

N 36819 Kinder im Schnee € 10,99

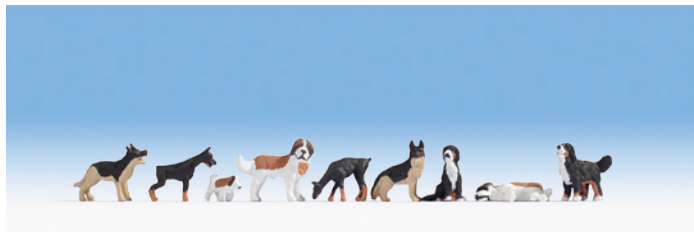

N 36717 Hunde € 10,99



N 36021 Feuerwehr (schwarze Schutzanzüge) € 10,99



N 36926 Weihnachtsmarkt € 10,99



N 36022 Feuerwehr (orange Schutzanzüge) € 10,99

Endlich in Spur 0!



© Foto: Gerhard Peter



0 17800 Bahnpersonal € 13,49

Endlich kommen die »Großen«! Figuren Spur 0



Nachdem in den letzten Jahren immer mehr Modellbahner auf die große Spur 0 umsteigen, wurde immer wieder der Wunsch nach passenden Figuren an uns herangetragen. Mit Lokführer und Heizer, Passanten, Rangierern und Bahnpersonal möchten wir diesem Wunsch gern entsprechen!

Liefertermin: Oktober 2018



0 17810 Lokführer und Heizer € 9,99



0 17820 Rangierer € 13,49



0 17850 Reisende € 13,49



0 17860 Sitzende € 14,49

Hobby-Figuren

Mega-Spar-Set »Sitzende«



Jedes Mega-Spar-Set enthält 60 handbemalte sitzende Figuren. Die Bemalung der Figuren ist etwas einfacher gehalten als die der »normalen« NOCH Figuren, dadurch sind sie besonders preiswert.
Liefertermin: Juni 2018

HO 18402 Mega-Spar-Set »Sitzende«
60 Figuren (ohne Bänke) € 49,99

TT 47402 Mega-Spar-Set »Sitzende«
60 Figuren (ohne Bänke) € 49,99

N 38402 Mega-Spar-Set »Sitzende«
60 Figuren (ohne Bänke) € 49,99



Besonders preiswert!

Sound-Szenen



Durch die kompakte Bauweise der Platine mit Lautsprecher kann der Sound zielgenau dort eingebaut werden, wo er entstehen soll. Der Anschluss erfolgt über einen üblichen

16-V-Modellbahn-Trafo. Geeignet für Gleich- und Wechselstrom.
Liefertermin: Soweit nicht anders angegeben September 2018



»Männer! Einsatz! Es brennt! ...«

HO 12842 Feuerwehreinsatz, es ertönt ein Telefonklingeln, der Kommandant ruft seine Männer und kurz darauf geht die Sirene los.
Hinweis: Ansage nur in Deutsch. € 28,99



»Brr, brr, Brrrrrrrrrrrrr! ...«

HO 12843 Baumfällarbeiten, es ertönt eine Motorsäge mit Anlasser beim Baumfällen. € 28,99



»Muuuh, Muuuh ...«

HO 12851 Kuhweide, es ertönt das Muhen »glücklicher Kühe« auf einer Weide. € 28,99



»Alle Jahre wieder ...«

HO 12897 Weihnachten, es ertönt die Melodie des traditionellen deutschen Weihnachtslieds »Alle Jahre wieder«, gespielt von einer Blaskapelle.
Liefertermin: Bereits im Fachhandel erhältlich. € 28,99





Kommunikation am Bahndamm

Telegrafmasten



Telegrafmasten oder auch Telefonmasten aus Holz prägen bis heute Bahndämme und Bahnstrecken. Nach wie vor sind sie neben den Gleisen zu entdecken und ermöglichen eine zuverlässige Fernkommunikation. Die Masten bestechen durch ihre Detaillierung und sind handbemalt.

Dem Produkt liegt eine spezielle, 2 m lange, flexible Leitung bei.

Liefertermin: April 2018



HO 13160 Telegrafmasten € 6,99
4 Stück inkl. 2 m Leitung

Deko-Szenen



Die beliebten Deko-Szenen sind nun auch für TT und N erhältlich. Egal ob auf dem Bahnhof oder im Wald: Die Deko-Szenen enthalten jeweils ein fertig aufgebautes



Laser-Cut Modell sowie die passenden Figuren zur Dekoration.

Liefertermin: Bereits im Fachhandel erhältlich.



TT 12520 Auf dem Bahnsteig € 19,99

N 12720 Auf dem Bahnsteig € 19,99

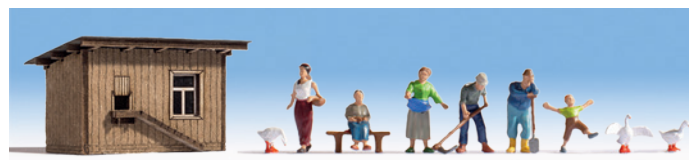

TT 12540 Auf dem Bauernhof € 17,99

N 12740 Auf dem Bauernhof € 17,99



TT 12542 Viehunterstand € 18,99

N 12742 Viehunterstand € 18,99

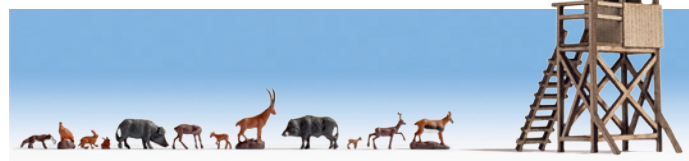

TT 12545 Im Wald € 17,99

N 12745 Im Wald € 17,99

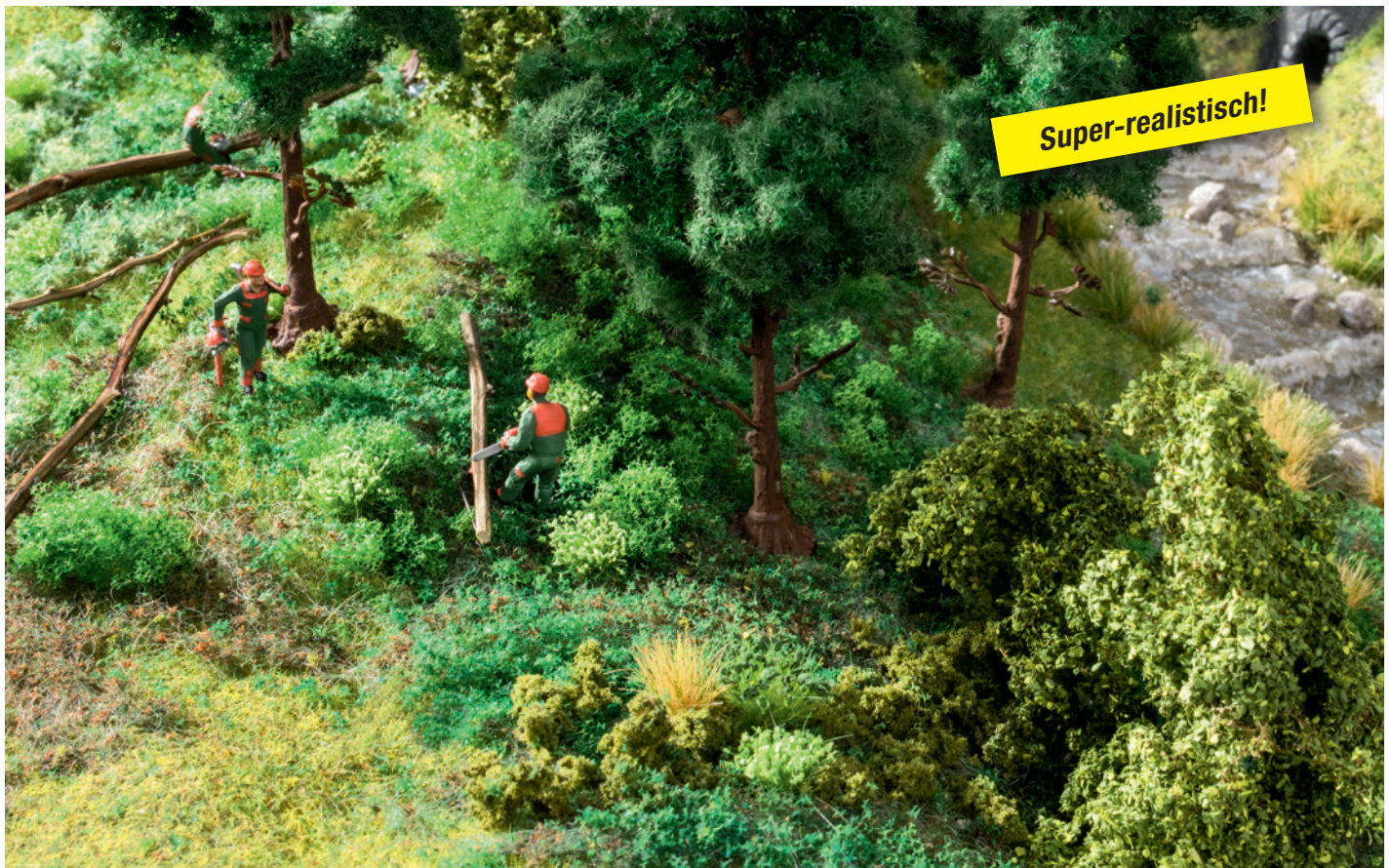

Naturrealistische Landschaftsgestaltung

Foliagen

Foliagen sind überaus wichtige Produkte für die anspruchsvolle Landschaftsgestaltung. Sie werden in den verschiedensten Bereichen eingesetzt: Böden bekommen mit Foliagen natürliche Farben und realistische Strukturen; Flussufer und Waldränder erhalten natürlich wirkenden Bewuchs, Sträucher und Bäume bekommen dank der Foliagen Volumen und wirken realistischer.

Liefertermin: November 2018

Produkt-Highlights

- **Hauchdünnes und hochflexibles Trägermaterial:** Damit ist es möglich, die Foliage auch auf zerklüfteten Oberflächen anzuwenden oder in einzelne Stücke zu reißen und punktuell einzusetzen.
- **Dauerflexibler Klebstoff:** Für die Beflockung verwenden wir einen dauerflexiblen Klebstoff, was die Flexibilität der Foliagen sicherstellt.
- **Aufwändige Beflockung:** Die Foliagen werden mit bis zu fünf verschiedenen Materialien beflockt, dabei kommt teilweise auch die elektrostatische Beflockung zum Einsatz. Dies garantiert das natürliche Aussehen der NOCH Foliagen.



Bastel-Tipp:
Verarbeitung der Foliagen



Größe anpassen: Die Foliage wird mit den Händen in die gewünschte Größe geteilt. Durch das Reißen entstehen unregelmäßige und dadurch besonders realistische Ränder.

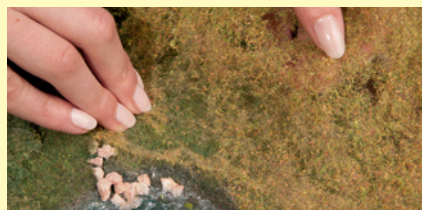

Formen: Wegen des hochflexiblen Trägermaterials können die Foliagen problemlos gedehnt und hauchdünn aufgebracht werden. Genauso ist es möglich, die Foliagen zu verdichten, um mehr Struktur und Volumen zu erzeugen (z. B. Bodendecker oder kleine Büsche).



Aufbringen: Dank des fein gesponnenen Trägermaterials kann die Foliage häufig ohne jeglichen Klebstoff fixiert werden (z. B. in Bäumen oder Büschen). Wenn die Foliage dennoch geklebt werden soll, empfehlen wir den Gras-Kleber (Art.-Nr. 61130) oder den Landschaftsbau-Kleber (Art.-Nr. 61133). Beide Kleber trocknen transparent aus.

G

O

HO

TT

N

Z

Alle auf dieser Doppelseite genannten Preise sind unverbindliche Preisempfehlungen.

Foliage

Die »klassische« Foliage wird mit einem feinen, natürlich kolorierten Flock versehen. Sie eignet sich perfekt zur Gestaltung von Bodendeckern, Moos und niedrigem Bewuchs.

Wir empfehlen den Einsatz der Foliage insbesondere, um eintönig wirkende Grünflächen realistischer zu gestalten und aufzulockern.



07270 Foliage, hellgrün
20 x 23 cm € 7,49



07271 Foliage, dunkelgrün
20 x 23 cm € 7,49



07272 Foliage, olivgrün
20 x 23 cm € 7,49

Wildgras-Foliage

Die Wildgras-Foliage entsteht durch elektrostatische Beflockung, dabei werden verschiedene Gräser und Flocken kombiniert.

Die Wildgras-Foliage eignet sich ideal, um realistischen Graswuchs auf Naturwiesen, an Waldrändern, Flussufern oder Seen zu gestalten.

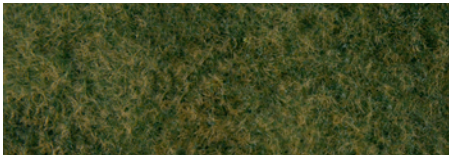

07280 Wildgras-Foliage, hellgrün
20 x 23 cm € 7,49



07281 Wildgras-Foliage, dunkelgrün
20 x 23 cm € 7,49



07282 Wildgras-Foliage, olivgrün
20 x 23 cm € 7,49

Wiesen-Foliage

Die Wiesen-Foliage wird ebenfalls elektrostatisch beflockt. Dabei werden im Vergleich zur Wildgras-Foliage etwas kürzere Fasern verwendet.

Die Wiesen-Foliage findet in sämtlichen Bereichen ihren Einsatz. Beispiele sind Wiesen, Weiden und landwirtschaftlich genutzte Flächen.



07290 Wiesen-Foliage, gelb-grün
20 x 23 cm € 7,49

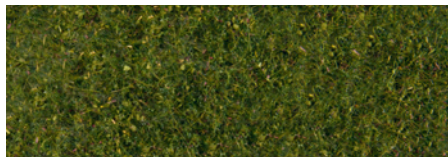

07291 Wiesen-Foliage, mittelgrün
20 x 23 cm € 7,49

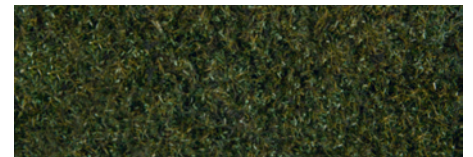

07292 Wiesen-Foliage, dunkelgrün
20 x 23 cm € 7,49

Laub-Foliage

Die Laub-Foliage zeichnet sich durch die Beflockung mit dem einzigartig fein geschnittenen NOCH Laub aus. Sie wird vor allem für die Begrünung

von Büschen und Bäumen sowie für die Gestaltung kleiner Büsche und Bodendecker eingesetzt.

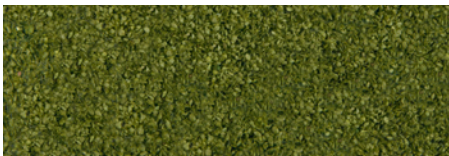

07300 Laub-Foliage, mittelgrün
20 x 23 cm € 7,49

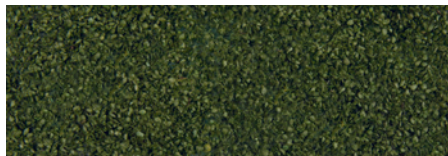

07301 Laub-Foliage, dunkelgrün
20 x 23 cm € 7,49





So einfach kann Gartenarbeit sein!

Deko-Minis

Die Deko-Minis sind einbaufertig ausgestaltete, kleine Gemüsegärten mit verschiedenen Pflanzen. Egal ob Tomatenstauden, Blumenkohl, Weiß- oder Rotkohl, mit den Deko-Minis »zaubern« Sie im Handumdrehen realistische Beete und Schrebergärten. Einfach Deko-Mini aus der Verpackung entnehmen und an der gewünschten Stelle in der Modell-Landschaft einkleben.

Liefertermin: September 2018



Dr. Rainer Noch
Geschäftsführer

Mit diesen hübschen, komplett einbaufertigen Elementen lassen sich im Handumdrehen schöne Schreber- und Gemüsegärten zaubern.



HO 13215 Tomatenstauden
3 cm x 6 cm, 6 Pflanzen € 6,99



HO 13216 Blumenkohl
3 cm x 6 cm, 16 Pflanzen € 9,99



HO 13217 Weißkohl
3 cm x 6 cm, 16 Pflanzen € 9,99



HO 13218 Rothkohl
3 cm x 6 cm, 16 Pflanzen € 9,99



HO 13219 Kürbis
3 cm x 6 cm, 8 Pflanzen € 9,99



Die perfekte Dekoration Zierpflanzen

Die aufwändig handgefertigten Zierpflanzen sind wunderschöne Deko-Objekte für Parks, Gebäude, Gärten, Fußgängerzonen und vieles mehr.

Liefertermin: September 2018



HO 14021 Thuja
6 Stück € 9,99



HO 14022 Rosenbogen
4 Stück (1 x Rosenbogen, 2 x Thuja, 1 x Rose) € 9,99



HO 14023 Mediterrane Pflanzen
3 Stück € 9,99



HO 14024 Palmen
3 Stück € 9,99



Endlich Erntezeit!

Heuballen

Während der Erntezeit sind auf den Feldern riesige Heuballen zu sehen. Ab September gibt es diese zur Dekoration Ihrer Modell-Landschaft auch von uns. Ideal geeignet in Verbindung mit dem Natur+ Kornfeld von NOCH (Art.-Nr. 07421)

Liefertermin: September 2018



HO 07460 Heuballen
18 Stück € 7,99



Einstieg für Modellbauer, Kreative & Krippenbastler!

Einfach starten!

Mini-Start-Set Landschaftsbau

Das Mini-Start-Set Landschaftsbau enthält eine Auswahl der gängigsten Modellbauartikel, mit denen Sie kleinere Modellbahn-Landschaften, Dioramen oder Krippenmodelle gestalten können. Alle Produkte sind einzeln zum Nachkauf erhältlich, um später weitermachen zu können.

Liefertermin: Bereits erhältlich



60803 Mini-Start-Set Landschaftsbau

Mini-Grasmatte Wiese, 28 x 22 cm

Streumaterial, mittelgrün und braun, je 10 g

Beutel Dekormoos, dunkelgrün, gelb und rot, je ca. 12 g

Korkfels-Stück € 14,99



PROFI-Schneetannen

Die neuen PROFI-Schneetannen sind ideal für den anspruchsvollen Modellbauer winterlicher Szenen. Jede Packung enthält zwei aufwändig von Hand gefertigte Bäume.

Liefertermin: Oktober 2018

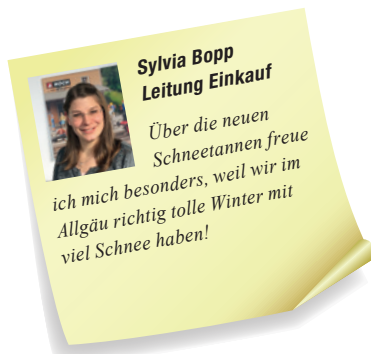

HO TT N 21965 PROFI-Schneetannen
2 Stück 16 und 18 cm € 7,99

HO TT N 21966 PROFI-Schneetannen
2 Stück 18 und 20 cm € 8,99



Alle auf dieser Doppelseite genannten Preise sind unverbindliche Preisempfehlungen.

G O HO TT N Z



Weihnachtszauber

Beleuchtete Weihnachtsbäume

Der Christbaum steht im Mittelpunkt auf jedem Weihnachtsfest. Ob ein kleiner Baum im Wohnzimmer oder ein großer Baum auf dem Marktplatz mitten auf dem Weihnachtsmarkt: Sobald die Lichter angehen ist weihnachtliche Stimmung garantiert. Die Weihnachtsbäume sind mit warm-weißen LEDs bestückt, die besonders angenehm warmes Licht ausstrahlen, ähnlich einer Lichterkette mit Glühbirnen.

Die Spurweiten, die wir bei den Bäumen angeben sind übrigens nur Empfehlungen. Sie können auch den kleinen Baum für die Spur 0 nutzen

oder den großen auf einem Stadtplatz in Spur N aufstellen. Lassen Sie Ihrer Fantasie freien Lauf!

Der Anschluss erfolgt an den Lichtstromausgang eines üblichen 16-V-Modellbahntrafos. Geeignet für Gleich- oder Wechselstromanschluss. Alternativ ist der Betrieb mit einem Steckernetzgerät (z. B. Art.-Nr. 88172, Seite 41) möglich.

Liefertermin: Oktober 2018

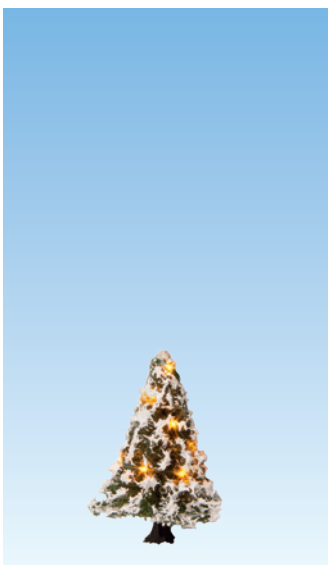

HO TT N

**22110 Beleuchteter
Weihnachtsbaum**
verschneit, 5 cm mit 10 LEDs
€ 22,99



O HO TT N

**22120 Beleuchteter
Weihnachtsbaum**
verschneit, 8 cm mit 20 LEDs
€ 27,99



O HO TT

**22130 Beleuchteter
Weihnachtsbaum**
verschneit, 12 cm mit 30 LEDs
€ 29,99



PROFI-Tannen und -Fichten

Gemäß unserem Motto »NOCH ... wie im Original« stellt die PROFI-Baumserie höchste Anforderungen an originalgetreue Modelle. Mit den neuen hochwertigen Tannen, Fichten und Kiefern bieten wir Einzelbäume in überragender Qualität. Überzeugen Sie sich selbst. Die Bäume sind für die Spurweiten HO, TT und N einsetzbar.
Liefertermin: Juni 2018



HO TT N 21819 Nordmantanne
 12 cm € 5,99



HO TT N 21823 Nordmantanne
 14,5 cm € 6,99



HO TT N 21824 Nordmantanne
 18,5 cm € 7,99

G O HO TT N Z

Alle auf dieser Doppelseite genannten Preise sind unverbindliche Preisempfehlungen.



H0 TT N 21829 *Fichte*
12 cm € 5,99



H0 TT N 21833 *Fichte*
14,5 cm € 6,99



H0 TT N 21834 *Fichte*
18,5 cm € 7,99



H0 TT N 21911 *Kiefer*
12 cm € 5,49



H0 TT N 21914 *Kiefer*
15 cm € 5,99



H0 TT N 21919 Wetterfichte
10,5 cm € 5,49



H0 TT N 21922 Wetterfichte
14,5 cm € 6,49



H0 TT N 21924 Hochstamm-Wetterfichte
14,5 cm € 5,99



H0 TT N 21927 Hochstamm-Wetterfichte
18,5 cm € 6,99



Perfekte Straßen selbst gemacht

Straßenbau-System

Mit Hilfe des NOCH Straßenbau-Systems erstellen Sie realistische Modellstraßen ohne großen Aufwand selbst. Das System besteht aus der speziellen Straßenbau-Strukturfarbe und dem Straßenbau-Farbroller. Die innovative Straßenbau-Strukturfarbe wurde speziell für die Gestaltung von Modellstraßen entwickelt. Die Besonderheit ist, dass die Farbe beim Auftragen die Struktur des Verarbeitungswerkzeuges annimmt. Dies eröffnet vielfältige Gestaltungsmöglichkeiten: Je nachdem, mit welchem Werkzeug (z. B. Pinsel, Spachtel oder Farbroller) die Straßenbau-Strukturfarbe aufgetragen wird, ergeben sich neue, spannende Oberflächenstrukturen.

Für die Gestaltung einer Asphaltstraße empfehlen wir den Straßenbau-Farbroller, da der Auftrag mit der Schaumstoffrolle dieses Werkzeuges eine realistische Asphaltstruktur ergibt. Dank der beiden Farbtöne »Asphalt grau« und »Asphalt anthrazit« lassen sich vorbildgetreue Modellstraßen perfekt gestalten. Abschließend wird die Straße mit den passenden Straßenmarkierungen versehen. Hierzu empfehlen wir das NOCH Start-Set Straßenmarkierung (Art.-Nr. 60740), das aus einem Straßenmarkierungsstift, einem Kurvenlineal und speziellen Schablonen besteht.

Liefertermin: April 2018



60825 Straßenbau-Strukturfarbe
Asphalt grau, 250 ml € 9,49



60826 Straßenbau-Strukturfarbe
Asphalt anthrazit, 250 ml € 9,49



60829 Straßenbau-Farbroller
50 mm breit, mit Ersatzrolle € 4,99



Info-Tipp:
Die optimale Ergänzung: Straßenmarkierungen

Das NOCH Start-Set Straßenmarkierung (Art.-Nr. 60740) beinhaltet einen Straßenmarkierungsstift, ein Kurvenlineal und Schablonen für HO, TT und N.

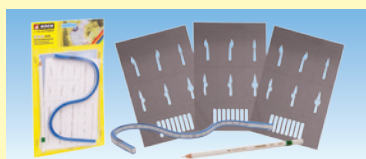

Straßenbau-Struktur
Eine realistische Asphaltstruktur erzielen Sie durch den Auftrag mit dem Straßenbau-Farbroller!



Realistischer geht es nicht!

Struktur-Straßen H0



Die NOCH Struktur-Straßen werden aus den natürlichen Rohstoffen Quarzsand und Gesteinsmehl hergestellt. Dies garantiert eine natürliche Oberflächenoptik und -haptik, sowie das naturrealistische Aussehen und eine sehr hohe UV-Beständigkeit. Die Struktur-Straßen sind damit die erste Wahl für den anspruchsvollen Bastler. Ein weiterer großer Vorteil der innovativen Produktionstechnologie, auf Basis eines dünnen Trägergewebes und unter Einsatz lösungsmittelfreier Bindemittel, ist die hohe Flexibilität der Struktur-Straßen. Mehr Infos hierzu finden Sie im nebenstehenden Basteltipp.

Liefertermin: Juni 2018



Highlights der Struktur-Straßen:

- Naturrealistisches Aussehen durch Verwendung natürlicher Rohstoffe
- Hohe UV-Beständigkeit
- Hohe Flexibilität durch dünnes Trägergewebe
- Einfach zu verarbeiten

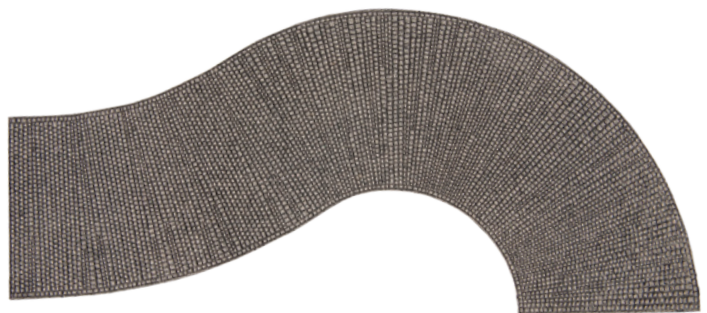

HO 60316 Struktur-Kurve »Kopfsteinpflaster«
7,5 cm breit, ca. 32 cm lang € 11,99

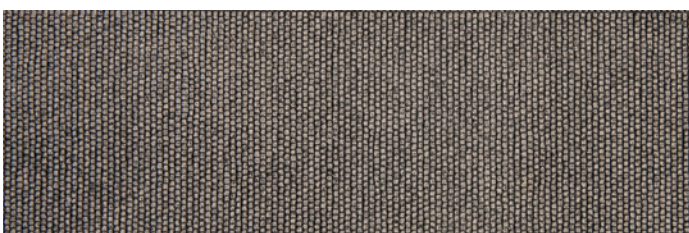

HO 60312 Struktur-Straße »Kopfsteinpflaster«
7,5 cm breit, 50 cm lang € 12,99



HO 60314 Struktur-Platz »Kopfsteinpflaster«
15,5 x 21 cm € 11,99



**Bastel-Tipp:
Struktur-Straßen**



Der Schutzrand der Struktur-Straße wird mit einem Cutter oder einer Schere abgeschnitten. Die Struktur-Straße wird aufgelegt und grob zugeschnitten.



Auf den Untergrund wird mit einem Spachtel Klebstoff aufgetragen. Wir empfehlen die Verwendung von UHU® POR.



Die Struktur-Straße wird in das Klebebett eingedrückt und dem Untergrund angepasst.



Die Straße ist fertig. Für die farbliche Nachbehandlung sind alle lösungsmittelfreien Farben geeignet. Wir empfehlen das NOCH Patina-Pulver (Art.-Nr. 61165). Wichtiger Hinweis: Verarbeiten Sie die Struktur-Straßen nicht unter 15 °C. Bruchgefahr!



HO 60322 Struktur-Straße »Römischer Verbund«
7,5 cm breit, 50 cm lang € 12,99



HO 60324 Struktur-Platz »Römischer Verbund«
15,5 x 21 cm € 11,99



Es fließt, sprudelt und rauscht: Wasser in Bewegung!

Modellwasser XL

Die Gewässergestaltung gehört zu den anspruchsvollsten Themen beim Modell-Landschaftsbau. Damit Sie möglichst einfach und schnell beste Ergebnisse erzielen, hat NOCH drei neue Wasser-Produkte entwickelt. Die Verbesserungen und Neuerungen stecken im Detail: Zum Beispiel basieren alle drei Neuheiten komplett auf (echtem) Wasser!

Das ist nicht nur gut für die Umwelt, sondern Sie können damit auch auf jedem Untergrund, sogar auf Styropor arbeiten. Und nach dem Gebrauch lässt sich das Werkzeug einfach mit Wasser reinigen.

Liefertermin: April 2018



60874 Modellwasser XL
500 ml
gießfertig in
der Flasche
€ 24,99

Das NOCH Modellwasser XL ist sicherlich die einfachste Art, einen See, Teich, oder kleinen Bach ohne Gefälle zu gestalten. Das 1-Komponenten-Material muss nicht gemischt werden, sondern kann einfach aus der Flasche direkt in das vorbereitete Bach- oder Seebett eingegossen werden. Das Material verliert beim Austrocknen Volumen. Die Rezeptur wurde verbessert und das Einschrumpfen minimiert. Nun ist es möglich, tiefere Gewässer in einem Guss zu füllen. Je nachdem, wie hoch man das Modellwasser eingießt, benötigt es entsprechend länger bis es ausgehärtet ist. Gießen Sie es 2 – 3 mm hoch ein, benötigt es rund 12 Stunden. Bei Füllhöhe von ca. 10 mm dauert es ca. 48 Stunden, bis das Material ausgehärtet ist. Dabei verliert es ca. 50 % seines Volumens, sodass im ersten Beispiel das Modellwasser noch 1 – 1,5 mm, im zweiten Beispiel etwa 5 mm hoch ist.



Bastel-Tipp: Gewässergestaltung

Die Gewässergestaltung ist eine der größten Herausforderungen im Modellbau. Mit NOCH Produkten haben Sie immer eine professionelle und dennoch einfache Lösung zur Hand!



Mit dem NOCH Gewässer-Farbset (Art.-Nr. 60875) können Seen, Flüsse und Bäche farblich vorbereitet werden. Dabei gilt, von außen nach innen dunkler zu werden, denn mit zunehmender Tiefe erscheint Wasser dunkler. Am Ufer können kleine Steine und Sand auf den Untergrund geklebt werden, um diesen Effekt zu verstärken.



Das neue NOCH Modellwasser XL kann in einem Guss in das Seebett eingefüllt werden. In der Flasche sind 500 ml enthalten. Wenn Sie z. B. von einer Füllhöhe von 10 mm ausgehen, reicht das Wasser für 500 cm². Dies entspricht einer Fläche von ca. 25 x 20 cm. Bei einer Füllhöhe von 10 mm braucht das Material 48 Stunden bis es ausgehärtet ist und verliert dabei 50 % seines Volumens, sodass Ihr Wasserstand danach 5 mm beträgt.



60861 Wellen & Wogen
150 ml
in der entnahme-
freundlichen
Dose
€ 10,99

Bisher konnte der Modellbauer im NOCH Programm lediglich auf die bewährten Wasser-Effekte (Art.-Nr. 60872) zurückgreifen. Um z. B. hohe Wellen an einem Strand für Surfer oder auf einem Diorama mit Schiff auf hoher See zu gestalten, haben wir »Wellen & Wogen« entwickelt.

»Wellen & Wogen« ist eine pastöse Masse, die mithilfe eines kleinen Spachtels oder Zahnstochers auf die Gewässeroberfläche aufgebracht wird. Nach dem groben Modellieren lässt man die Masse zunächst eine halbe Stunde anziehen und gibt ihr dann durch Gestaltung mit Spachtel, Zahnstocher und grobem Pinsel die gewünschte Form.



60862 Schaum & Gischt
30 ml
im Fläschchen
€ 7,99

Jede Welle, die bricht, jeder Bach, der rauscht und jeder Wasserfall, der in einen Bergsee stürzt erzeugt neben Wellen auch weiße Gischt. Um diese wunderschönen Highlights perfekt nachgestalten zu können, wurde NOCH »Schaum & Gischt« entwickelt. Das feine Material kann vorsichtig mit einem Pinsel an den entsprechenden Stellen des Gewässers aufgebracht werden. Das gibt Stromschnellen, Wasserfällen und Wellen den letzten, naturrealistischen Schliff. Da es sich nicht um weiße Farbe handelt, wirken »Schaum & Gischt« viel natürlicher. Probieren Sie es aus!

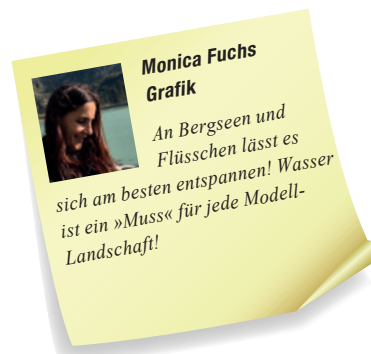

»Wellen & Wogen« ist ein tolles neues Wasser-Produkt, mit dem Sie endlich auch höhere Wellen gestalten können. Die pastöse Masse wird mit einem Spachtel aus der Dose entnommen und zunächst grob auf der getrockneten Wasseroberfläche modelliert. Nachdem es ca. eine halbe Stunde getrocknet ist, ist es zäh genug, um auch höhere Wogen zu gestalten. Mit einem Zahnstocher oder einem kleinen Spachtel lassen sich wunderschöne Wellen und Wasserformen gestalten.



Den krönenden Abschluss von Wellen und Stromschnellen bildet oft weiße Gischt. NOCH »Schaum & Gischt« wurde speziell entwickelt, um diese tollen Effekte im Modell nachempfinden zu können. Aus dem anwendungsfreundlichen Fläschchen können Sie »Schaum & Gischt« direkt auf die entsprechende Stelle im Wasser auftragen und anschließend mit einem feinen Pinsel modellieren. Ein überzeugender Abschluss für jedes Wasser-Projekt!



Nachdem das Wasser gestaltet ist, können Ufer und See mit Zubehör von NOCH ausgestattet werden. Hierzu eignen sich z. B. die Angler (Spur H0: Art.-Nr. 15892, siehe Seite 3) oder das Hausboot (Spur H0: Art.-Nr. 14224, Spur TT: Art.-Nr. 14437, Spur N: Art.-Nr. 14637, siehe Seite 35).



Made in Germany

Sebastian Topp
Geschäftsführer

Das „A und O“ jeder Modellbahn: Tunnelportale! Unsere neuen Portale mit den kunstvoll gefertigten Türmchen hätte ich als Kind schon gern gehabt!

Grobe Steine – filigran verarbeitet!

Hartschaum-Serie »Granitmauer«

 Für diese Steinmauer hat sich unser Modellbau-Künstler etwas ganz Besonderes einfallen lassen: Der grob behauene Granit-Stein wird hier gekonnt in Szene gesetzt. Die filigranen Details wie Türmchen, Zinnen und Friese rücken die Portale ins Rampenlicht Ihrer Modellbahn-Anlage und machen sie zu einem absoluten Hingucker.

Derselbe Stein findet auch beim Ravenna-Viadukt (Art.-Nr. 58675) Verwendung, sodass Sie die Mauern dieser Serie nutzen können, um etwa passende Brückenköpfe zu gestalten. Der Stein ist übrigens auch noch groß genug für Mauern in Spur 0!

Liefertermin: Juni 2018



Bastel-Tipp: Vorteile der NOCH Hartschaum-Mauern und -Portale

Hartschaum ist ein sehr vielseitiges und leichtgewichtiges Material mit superrealistischer Oberfläche. Es lässt sich sehr leicht mit einer Säge oder einem Bastelmesser zuschneiden und schnitzen. Mit Hilfe einer Heißluftpistole können Sie das Material erhitzen und durch vorsichtiges Biegen verformen.

Hartschaum-Teile lassen sich mit Heiß- oder Kontaktkleber verbinden. Nach dem Einbau in die Landschaft können Sie die Portale und Mauern zudem mit den Acryl-Sprays und Acryl-Streichfarben von NOCH in Ihrer Wunschfarbe individuell kolorieren.



G O HO TT N Z

Alle auf dieser Doppelseite genannten Preise sind unverbindliche Preisempfehlungen.



O HO 58272 Mauer
33 x 12,5 cm € 14,49

O HO 58273 Mauer, extra lang
66 x 12,5 cm € 27,99

HO 58270 Tunnel-Portal, 1-gleisig
16 x 15,2 cm € 16,49



O HO 58274 Stützmauer
33 x 12,5 cm € 14,49

O HO 58275 Stützmauer, extra lang
66 x 12,5 cm € 27,99

HO 58271 Tunnel-Portal, 2-gleisig
21,5 x 17,5 cm € 17,49



O HO 58276 Arkadenmauer
33 x 12,5 cm € 14,49

O HO 58277 Arkadenmauer, extra lang
66 x 12,5 cm € 27,99

Produkt-Highlights:

- Tolles Design mit unzähligen, filigranen Details
- Leichtgewichtig
- Stabil
- Leicht zu bearbeiten
- Lösungsmittelbeständig
- Passt perfekt zum Ravenna-Viadukt (Art.-Nr. 58675)



i Info-Tipp:
Tunnel-Innenwände

Zur Ergänzung der Portale sind die NOCH Tunnel-Innenwände ideal geeignet. Diese erhalten Sie mit einer Mauer- bzw. Fels-Struktur: Tunnel-Innenwand gerade (Art.-Nr. 58030 bzw. 58032) oder gebogen (Art.-Nr. 58031 bzw. 58033).



»Landlust«

Fokus-Thema 2018

Raus auf's Land! Der Hektik des Alltags entfliehen und ein Stück weit zurückkehren in die »gute, alte Zeit«. Denn, dass die Uhren auf dem Land wirklich etwas langsamer gehen, merkt man schon bei der Ankunft mit dem Schienenbus am liebevoll restaurierten Bahnhof »Honau«.

Auf dem Vorplatz an der kleinen Feuerwache findet gerade die Segnung des neuen Feuerwehrfahrzeugs statt.

Von hier aus geht's zu Fuß los, hinauf zum Hühnerhof »Hot Chicken«. Die Wanderung an der frischen Bergluft tut gut! Angekommen auf der Hütte bei Resi, stellt man aber schnell fest, dass hier nicht nur Eier von »glücklichen Hühnern« verkauft werden. Was ist denn da bloß im Oberstübchen los?!

Weiter geht die Wanderung durch Tannenwälder und über Almwiesen, auf denen Bauern und Erntehelfer frisch geschnittenes Gras auf Heuböcken zum Trocknen aufhängen.

Schließlich ist das Ziel der Wanderung erreicht: Von der alten Burgruine aus hat man einen wunderschönen Blick ins Tal.

Ja, auf dem Land lässt es sich gut aushalten!

- 1** HO 14251
Heuböcke, Seite 35
- 2** HO 15617
Bauern, Seite 2
- 3** HO 15613
Erntehelfer, Seite 2
- 4** HO TT N 21823
Nordmantanne und weitere PROFI-Bäume
Seite 14 – 16
- 5** HO 58271
Tunnel-Portal, 2-gleisig, Seite 23
- 6** HO 66007
Bahnhof »Honau«, Seite 30 – 31
- 7** HO TT N 58609
Burgruine, Seite 26
- 8** HO 60312
Struktur-Straße »Kopfsteinpflaster«
Seite 18
- 9** HO 66705
Hühnerhof »Hot Chicken« mit micro-sound
Seite 32
- 10** HO 66380
Feuerwache mit micro-sound Sirene, Seite 34







Romantisches Highlight für Ihre Anlage

Burguine aus Struktur-Hartschaum



Manfred Luft hat erneut zugeschlagen und uns eine weitere wunderschöne Burguine modelliert. Nachdem wir letztes Jahr ein imposantes H0 Modell präsentieren durften, gibt es dieses Jahr eine eindrucksvolle Burguine für die Spur N.

Die Freunde der Spurweiten TT und H0 dürfen sich dennoch freuen, denn das Spur N Modell ist auch ideal für die Landschaftsgestaltung:

Die Spur N Burg auf einem Berg im Hintergrund einer H0 oder TT Anlage schafft eine großartige Tiefenwirkung und lässt die Anlage großzügiger erscheinen.

Wie alle Burgruinen im NOCH Programm wird auch das neue Modell aus hochwertigem Struktur-Hartschaum hergestellt und aufwändig handkoloriert.

Liefertermin: August 2018



H0 TT N 58609 Burguine
15,5 x 10 cm, 12 cm hoch € 28,99



Hintergrund-Info:

Modellbau Luft



Wer an Gips-Modelle denkt, denkt an Modellbau Luft. Manfred Luft ist ein Gips-Künstler, der immer wieder mit hochwertigen Modellen für Begeisterung sorgt. Bereits seit 28 Jahren entstehen in seinem Atelier Kleinseriengebäude, Einzelanfertigungen und Urmodelle für Firmen und Endverbraucher. Überwiegend in Handarbeit wachsen so krumme Hütten, alte Häuschen, halb zerfallene Burgen und Tropfsteinhöhlen heran.

Im NOCH Sortiment finden Sie inzwischen vier Modelle, die seine Handschrift tragen: Zwei H0 Burgruinen (Art.-Nr. 58600 und 58605) sowie die beiden neuen Produkte (Burguine Art.-Nr. 58609 und den Grusel-Friedhof Art.-Nr. 58585). Besuchen Sie die Website von Modellbau Luft und lassen Sie sich von der Modellvielfalt dieses außergewöhnlichen Künstlers begeistern. Weitere Infos zu Modellbau Luft finden Sie auf www.modellbauluft.de.

Modellbau Luft • Steinäckerweg 5 • D-89173 Lonsee • www.modellbauluft.de • kontakt@modellbauluft.de

G O H0 TT N Z

Alle auf dieser Doppelseite genannten Preise sind unverbindliche Preisempfehlungen.



Uuuuuuu! Von wegen »letzte Ruhe« – hier ist ganz schön was los!

Grusel-Friedhof aus Struktur-Hartschaum mit viel Zubehör



Man munkelt, nachts würde es auf dem Friedhof spuken! Ob das wohl stimmt? Das Modell ist jedenfalls alles andere als erschreckend! Mauern, Gruften und Mausoleen sind vom Modellbau-Künstler Manfred Luft geschnitten und werden aufwändig

von Hand bemalt. Dem Modell liegen außerdem einige Grabsteine und Grabmäler und zwei verdorrte Bäume sowie etwas abgefallenes Laub bei, mit denen Sie Ihren Grusel-Friedhof ausgestalten können.

Liefertermin: Oktober 2018



Info-Tipp: Passendes Zubehör

Auf Seite 3 dieses Prospekts finden Sie die passenden Figuren zur Ausgestaltung: Zombies (Art.-Nr. 15800) und Vampire (Art.-Nr. 15801). Passendes Zubehör sind Grabmäler und Statuen (Art.-Nr. 14872) und Beerdigungs-Zubehör (Art.-Nr. 14874).

HO 58585 Grusel-Friedhof (ohne Figuren)
Inhalt: hochwertig handbemalter Friedhof aus Struktur-Hartschaum
19 x 13,5 cm, 9 cm hoch
2 tote Bäume, verwelktes Laub gelb und rot,
7 Grabmäler und Grabsteine € 59,99

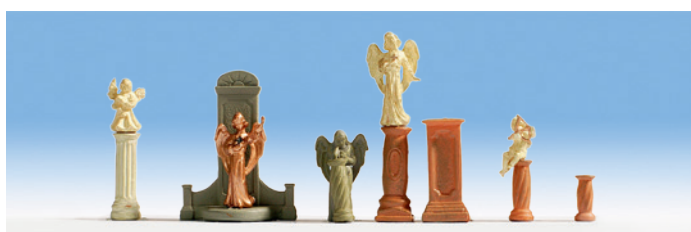

HO 14872 Grabmäler und Statuen € 10,99

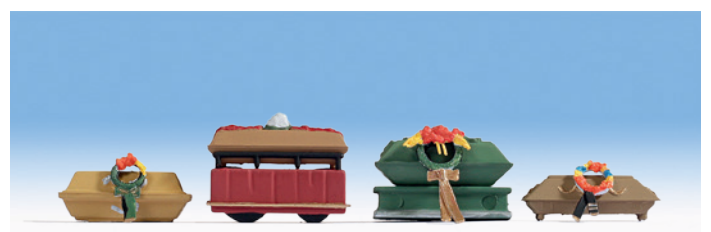

HO 14874 Beerdigungs-Zubehör € 10,99



Geister auf dem Dachboden und Vampire im Keller! Buuuhhhuu!

Laser-Cut Bausatz Geisterhaus mit micro-sound Geisterheulen und Lichteffekten



Diese Villa sieht aus, als wäre sie einem Horrorfilm entsprungen! Doch nicht das Aussehen der verfallenen Fassade macht Gänsehaut: Im Inneren

spuken die Geister! Vier kleine (mehr oder weniger) gruselige Gespenster werden durch Lichteffekte angeleuchtet, es blitzt und phosphorisierende Effekte »begeistern« im wahrsten Sinne des Wortes den Betrachter! Dazu ertönen schaurige Seufzer, Knarzen und viele weitere Gruselgeräusche vom enthaltenen micro-sound Chip.

Das Gebäude selber ist mit eigens entwickelten Laser-Gravuren, die die Fassade verwittert und bröckelig wirken lassen, belegt. Liebevolle Details



Vier Geister und Gespenster bewohnen das Geisterhaus und sind im Lieferumfang enthalten! Buuuuu!

wie z. B. die Balkone und die Veranda zeugen von besseren Zeiten bevor Geister und Gespenster in die Villa einzogen.

Die technischen Komponenten des Geisterhauses sind komplett einsatzbereit aufgebaut. Der Anschluss erfolgt an einen üblichen 16-V-Modellbahn-Trafo. Geeignet für Gleich- und Wechselstrom.

Das Modell ist auf 1000 Stück limitiert. Ein nummeriertes Zertifikat sowie eine ausführliche Bau- und Anschluss-Anleitung liegen bei.

Liefertermin: Dezember 2018

Produkt-Highlights:

- 4 Geister-Figuren enthalten
- Gruselige Lichteffekte: Blitzelektronik mit 3 UV-LEDs
- Elektronik einsatzfertig aufgebaut
- micro-sound Geisterheulen
- Limitiert auf 1000 Stück

G O H O T T N Z

Alle auf dieser Doppelseite genannten Preise sind unverbindliche Preisempfehlungen.



Gruseliger Video-Clip

Schauen Sie sich den gruseligen Spuk der Geister als Video an: www.noch.de/geisterhaus-video



Jürgen Hauser
Prokurist

Schaurig schön!
Ein außergewöhnliches Modell nicht nur für die Modellbahn, sondern auch ein tolles Thema für ein einzelnes Diorama.

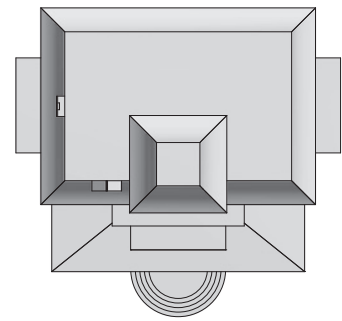
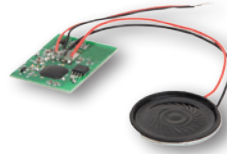

HO 66990 Geisterhaus mit micro-sound Geisterheulen und Lichteffekten
€ 149,99

16 x 15 cm, 18 cm hoch

Ideal zur Ausgestaltung der »Nachbarschaft« sind die Zombies und Vampire geeignet.



HO 15800 Zombies € 9,99

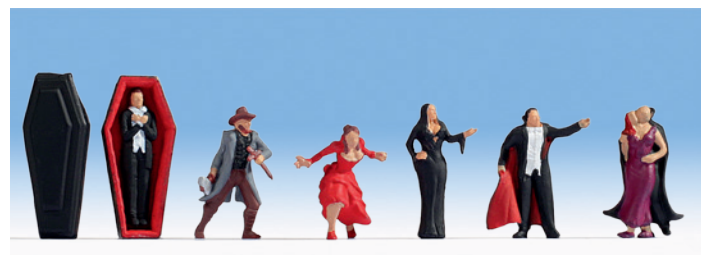

HO 15801 Vampire € 9,99



360°-Ansicht



»Auf de schwäbsche Eisebahne!«

Laser-Cut Bausatz Bahnhof »Honau«



Die »Echazbahn« führt von Reutlingen nach Münsingen und wurde 1893 fertiggestellt. Sie war die erste in Württemberg eröffnete normalspurige Nebenbahn und gleichzeitig das letzte Bahnprojekt, dem ein eigener Name zuerkannt wurde.

Der Bahnhof »Honau« stand dabei an zentraler Stelle: Hier begann mit einer Steigung von 100 ‰ die steilste normalspurige Zahnradbahn Deutschlands nach Lichtenstein hinauf. Hauptsächlich wurden Lokomotiven der BR 97.5 eingesetzt. Nach dem zweiten Weltkrieg kam der Strecke bis zu ihrer Stilllegung 1953 erneut eine wichtige Rolle im Güterverkehr zu. Da sie vollständig im französisch besetzten Teil Württembergs lag, konnten Militär-Transporte über die Strecke bis zum Truppenübungsplatz Münsingen vorgenommen werden, ohne dabei den amerikanischen Sektor durchfahren zu müssen. Aufgrund der enormen Steigung musste bei Güterzügen, denen damals die BR 50, BR 52, BR 57.10 und selten auch die BR 93.5 vorgespannt waren, eine BR 97.5 Zahnrad-Lokomotive am Ende der Züge im Schubbetrieb eingesetzt werden.

Architektonisch ist das Empfangsgebäude »Honau« mit seinen beiden Anbauten bemerkenswert: Der komplette Bahnhof wurde im Schweizer Chalet Stil gebaut und diente als Prototyp für den Württembergischen Einheitsbahnhof Typ III bzw. später IIIa.



Die wunderschöne Krüppelwalm-Dachkonstruktion sowie viele der liebevollen Details an Balken, Holzverkleidungen und Vorbauten blieben dabei dem Bahnhof »Honau« exklusiv vorbehalten und wurden aus Kostengründen später bei den Einheitsbauten nicht umgesetzt. Nach der Stilllegung der Strecke Mitte der 1950er Jahre verfiel das Gebäude, bis sich der Förderverein Bahnhof Honau e. V. dem Bahnhof 2003 ehrenamtlich annahm. Seitdem ist viel geschehen und das Gebäude erstrahlt mittlerweile wieder in »altem Glanz«.

Liefertermin: Mai 2018

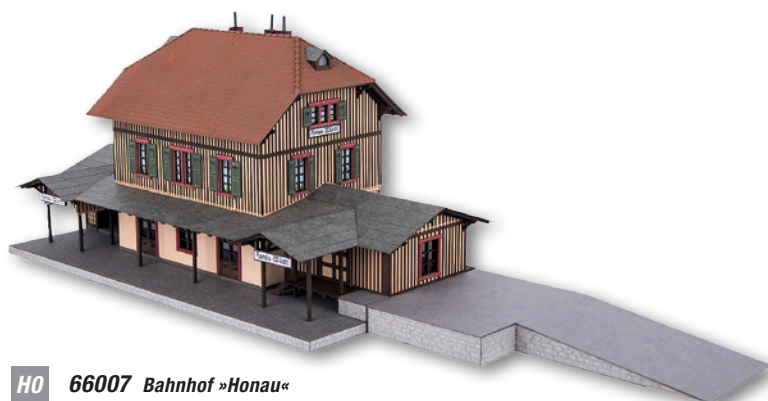

HO 66007 Bahnhof »Honau«
€ 124,99

G O HO TT N Z

Alle auf dieser Doppelseite genannten Preise sind unverbindliche Preisempfehlungen.



Wie im Original: Der Laser-Cut Bausatz ist seinem Vorbild bis ins kleinste Detail nachempfunden.

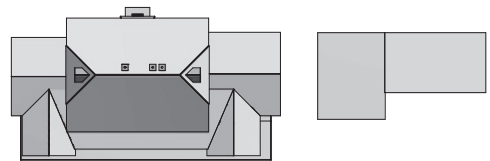

Gebäude
28 x 16 cm, 15 cm hoch

Rampe
17,5 x 9 cm, 1,5 cm hoch

Hinweis: Der Bausatz besteht aus dem Hauptgebäude und einer separaten Rampe.



Ralf Schulz
Abteilungsleiter
Laser-Studio

Ein schicker,
mittelgroßer Bahnhof mit vielen
tollen Details.
Er kommt seinem Vorbild sehr nah.
Einfach nur schön anzuschauen!



360°-Ansicht

Laser-Cut Bausatz Aborthäuschen »Honau«



Das Aborthäuschen
ist leider nicht
erhalten geblieben

und heute daher nicht mehr vor
Ort zu finden. Für die Entwicklung
dieses Bausatzes haben wir
Archiv-Fotos und Pläne vom
Förderverein Bahnhof Honau e. V.
erhalten.

Liefertermin: Mai 2018



Info-Tipp:
Förderverein Bahnhof Honau e. V.

Der 2003 gegründete Förderverein Bahnhof Honau e. V. feiert dieses Jahr das 15. Jubiläum. Die Mitglieder kümmern sich seit Jahren ehrenamtlich um den Wiederaufbau sowie die Instandhaltung des Original-Bahnhofsgebäudes. Im Lauf der Zeit ist so aus einer »Ruine« eine tolle Event-Location geworden, in der heute wieder Feste, Weihnachtsmärkte und viele andere Veranstaltungen stattfinden.

Besonderen Dank möchten wir dem Förderverein auch für seine Hilfe bei der Umsetzung dieses Modells zum Ausdruck bringen, weshalb wir einen Teil des Verkaufserlöses zum Erhalt des Vorbildes spenden.

Weitere Infos zum Förderverein Bahnhof Honau e. V. finden Sie auf
www.bahnhof-honau.de



11 x 7 cm, 6,5 cm hoch



HO 66103 Aborthäuschen »Honau«
€ 34,99

In Kooperation mit

TOPP
MODELL

Hinweis: Allen Laser-Cut Bausätzen auf dieser Doppelseite liegen eine ausführliche Bauanleitung und ein passender Spezialkleber bei.



Video-Ansicht



360°-Ansicht



Auf der Alm, da gibt's koa Sünd? Von wegen!

Laser-Cut Bausatz Hühnerhof »Hot Chicken« mit micro-sound



Was ist denn da los? Resi bietet auf ihrem Hühnerhof neben Eiern von glücklichen Hühnern offensichtlich auch noch ganz andere Dienste im Oberstübchen an. Was Resis Mädels da so treiben, kann man allerdings nur sehen, wenn innen das Licht angeht! Denn die Dachfenster sind verspiegelt und werden von außen erst durchsichtig, wenn man die enthaltene Innenbeleuchtung betätigt. O lálá! Der passende Sound – Stichwort: »heiße Hühner« – ist natürlich mit von der Partie und am Ende wird sogar noch gejodelt!

Der Laser-Cut Modellbausatz Hühnerhof »Hot Chicken« wird komplett mit Innenbeleuchtung (6 LEDs), zwei »Sexy Scenes« Pärchen mit Bett und Sessel, Figur »Resi«, 9 Hühner sowie einer anschlussfertig aufgebauten Sound-Elektronik inklusive Lautsprecher geliefert. Der Anschluss erfolgt über einen üblichen 16-V-Modellbahntrafo. Geeignet für Gleich- und Wechselstrom. Dem Bausatz liegen eine ausführliche Anleitung, ein passender Deko-Bogen und Spezial-Kleber bei. **Liefertermin:** Oktober 2018

»Gacker, gacker – O lálá ...« 

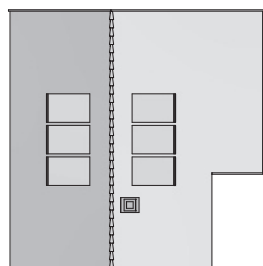

15,7 x 15,5 cm,
7,2 cm hoch



HO 66705 Hühnerhof »Hot Chicken« mit micro-sound € 124,99

Hinweis: Allen Laser-Cut Bausätzen auf dieser Doppelseite liegen eine ausführliche Bauanleitung und ein passender Spezialkleber bei.



Alle auf dieser Doppelseite genannten Preise sind unverbindliche Preisempfehlungen.

Laser-Cut Bausatz »Schleifmühle«



In Schleifmühlen, die im Gebirge meist mit Wasserkraft betrieben wurden, schliffen die Bergbauern früher ihre Sensen und Sichel, mit denen die Bergwiesen gemäht wurden. Die Konstruktion mit Mühlrad und Zufluss sind am Modell detailliert nachgebildet.

Liefertermin: Oktober 2018



360°-Ansicht

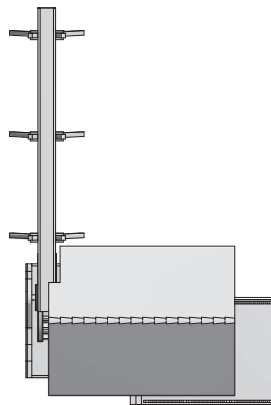

Spur HO:
10 x 6 cm, 6 cm hoch
(ohne Wasserzulauf)
Spur N:
5 x 3 cm, 3 cm hoch



HO 66707 Schleifmühle € 39,99

N 63707 Schleifmühle € 28,49

Themen-Set »Alm«



Sobald der Schnee geschmolzen ist, werden im Frühsommer in den Alpen auch heute noch Kühe auf die Almen getrieben. Dort verbringen sie den Sommer auf Bergwiesen im Gebirge. Und im Frühherbst werden die Kühe bei der »Viehscheid« oder dem »Almabtrieb« wieder in die Täler geholt.

Liefertermin: Oktober 2018

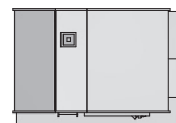

Spur HO: 9,7 x 6 cm,
4 cm hoch
Spur N: 5 x 3 cm,
2 cm hoch

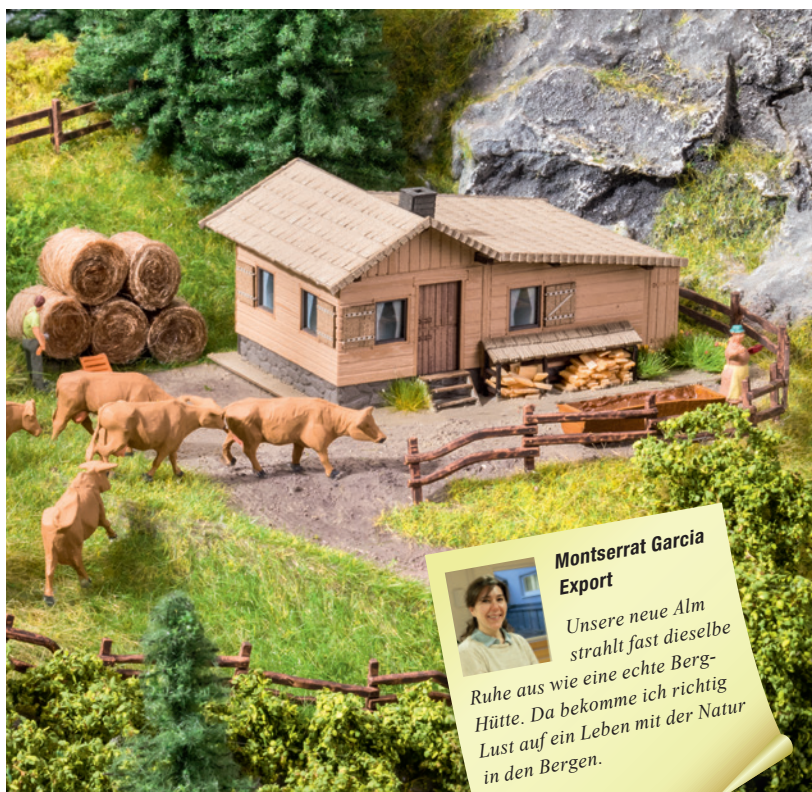

Montserrat Garcia Export
Unsere neue Alm strahlt fast dieselbe Ruhe aus wie eine echte Berg-Hütte. Da bekomme ich richtig Lust auf ein Leben mit der Natur in den Bergen.



HO 65616 Themen-Set »Alm«
Laser-Cut Bausatz Alm + Tränke
Zaun HO (Art.-Nr. 13030, 6 Teile)
Kühe (Art.-Nr. 15727, 7 Tiere)
Streugras »Steinige Bergwiese« (Art.-Nr. 08360)
€ 42,99

N 63616 Themen-Set »Alm«
Laser-Cut Bausatz Alm + Tränke
Zaun N (Art.-Nr. 33030, 6 Teile)
Kühe (Art.-Nr. 36722, 9 Tiere)
Streugras »Steinige Bergwiese« (Art.-Nr. 08360)
€ 35,99

Retten, löschen, bergen, schützen!

Laser-Cut Bausatz »Feuerwache«



Die kleine Feuerwache findet in jedem Dorf noch einen Platz. Im kleinen Turm können die Schläuche zum Trocknen aufgehängt werden, und für kleine

Fahrzeuge stehen drei Garagen zur Verfügung. Eine Besonderheit der Wache ist der enthaltene Sirenen-Sound. Anschluss erfolgt an einen üblichen 16-V-Modellbahntrafo. Geeignet für Gleich- und Wechselstrom.

Liefertermin: Mai 2018

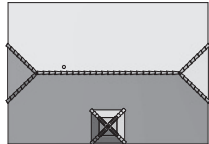

Spur H0:
16 x 11 cm, 19 cm hoch
Spur N:
9 x 6 cm, 10 cm hoch



- H0** 66380 Feuerwache mit micro-sound Sirene € 79,99
- N** 63380 Feuerwache mit micro-sound Sirene € 56,99

Inklusive Sirenen-Soundmodul!

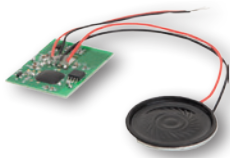

Das Vorbild steht heute noch in Wasserburg am Bodensee und stammt aus der Zeit um 1900.



Stille Nacht, heilige Nacht ...

Themen-Set »Weihnachtskrippe«



Die Darstellungen der heiligen Nacht mit Jesuskind, Maria, Josef und den dazugehörigen Tieren ist wohl eines der ältesten Modellbau-Themen überhaupt. Das Themen-Set ist nicht nur für

Modellbahner geeignet: Mit dem enthaltenen Zubehör ist die Krippe auch ideal für Bastler und Dioramenbauer. **Liefertermin:** Bereits im Fachhandel erhältlich.

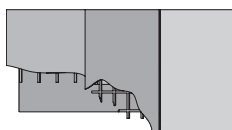

11 x 6 cm
5 cm hoch



- H0** 65620 Themen-Set »Weihnachtskrippe«
Laser-Cut Bausatz »Weihnachtskrippe«, 11 x 6 cm, 5 cm hoch
Figuren-Set »Krippenfiguren« (Art.-Nr. 15922, 11 Figuren)
Streumaterial, braun, 42 g (Art.-Nr. 08440)
20 Grasbüschel, grün, Mini-Grasmatte, grün 28 x 22 cm € 39,99



Hinweis: Dem Laser-Cut Bausatz und dem Themen-Set liegen eine ausführliche Bauanleitung und ein passender Spezialkleber bei.



Alle auf dieser Doppelseite genannten Preise sind unverbindliche Preisempfehlungen.

Made in Germany 

Liebe zum Detail ... Laser-Cut minis Bausätze



Mittlerweile ist das NOCH

Laser-Cut minis Sortiment riesig!

Und dennoch fällt uns jedes Jahr das ein oder andere Detail auf, das bisher fehlte.

Mit den »Neuen« können Sie Ihre Landschaft ausschmücken und damit z. B. Bergwiesen gestalten, kleine Akzente setzen oder eine besondere Szene gestalten. Viel Spaß dabei!

Liefertermin: Soweit nicht anders angegeben
September 2018



HO 14221 Wegplatten, 128 Stück, 0,1 cm hoch
(verschieden sortiert), 1,4 x 1,2 cm
2,3 x 1,2 cm, 1,4 x 0,6 cm
3,5 x 1,1 cm € 9,99

TT 14431 Wegplatten, 128 Stück, 0,1 cm hoch
(verschieden sortiert), 1,0 x 0,9 cm
1,7 x 0,9 cm, 1,0 x 0,4 cm
2,5 x 0,8 cm € 9,99

N 14631 Wegplatten
128 Stück
0,1 cm hoch, (verschieden sortiert)
0,8 x 0,7 cm, 1,3 x 0,7 cm
0,8 x 0,3 cm, 1,9 x 0,6 cm € 9,99



HO 14224 Hausboot
8 x 3,4 cm, 3 cm hoch € 13,99

TT 14437 Hausboot
5,8 x 2,5 cm, 2,2 cm hoch € 13,99

N 14637 Hausboot
4,4 x 1,8 cm, 1,6 cm hoch € 13,99



HO 14250 Hoinzenständer, mit 8 Hoinzen
6,1 x 2,6 cm, 3,2 cm hoch € 9,99



HO 14251 Heuböcke, 44 Stück, (versch. sortiert)
2,5 x 2,5 cm, 2 cm hoch
8 x 7 cm, 1,7 cm hoch € 7,99



HO 14335 Backhaus
3,8 x 4,2 cm, 3,2 cm hoch € 17,49

TT 14488 Backhaus
2,8 x 3 cm, 2,3 cm hoch € 17,49

N 14688 Backhaus
2,1 x 2,3 cm, 1,7 cm hoch € 17,49



HO 14339 Berghütte
6,5 x 6 cm, 4,2 cm hoch € 17,49



HO 14366 Rastplatz
1 Rastbank mit Dach 3,6 x 3,9 cm
3,7 cm hoch, 1 Rastbank ohne Dach
3,3 x 2,2 cm, 0,9 cm hoch € 10,99

TT 14474 Rastplatz
1 Rastbank mit Dach 2,6 x 2,8 cm
2,7 cm hoch, 1 Rastbank ohne Dach
2,4 x 1,6 cm, 0,7 cm hoch € 10,99

N 14674 Rastplatz
1 Rastbank mit Dach 2 x 2,1 cm
2 cm hoch, 1 Rastbank ohne Dach
1,8 x 1,2 cm, 0,5 cm hoch € 10,99



HO 14369 Grillplatz mit Schaukeln
6,8 x 5,9 cm, 2,7 cm hoch € 10,99



HO 14378 Hühnerhaus
5,5 x 4,0 cm, 3,5 cm hoch € 8,99



HO 14379 Viehunterstand
6,2 x 4,2 cm, 3,0 cm hoch € 8,99

Willkommen auf dem Weihnachtsmarkt!

Weihnachtliche Laser-Cut minis

Liefertermin: Bereits im Fachhandel erhältlich.



HO 14394 Weihnachtsmarkt-Krippe mit Figuren in Holzoptik
7,5 x 3,5 cm, 3,5 cm hoch
inkl. 8 Figuren € 15,99



Jürgen Leiter
Verkaufsleiter

Ich bin schon immer ein großer Fan der filigranen und natürlich wirkenden »minis«. Sie beleben jede Szenerie und sind zudem preiswert.



HO 14392 Weihnachtsmarktstand
8 x 5 cm, 3,5 cm hoch € 8,99

TT 14482 Weihnachtsmarktstand
6 x 4 cm, 3 cm hoch € 8,99

N 14682 Weihnachtsmarktstand
4,5 x 3 cm, 2 cm hoch € 8,99



HO 14393 Glühweinstand
5 x 5 cm, 4 cm hoch € 8,99

TT 14483 Glühweinstand
4 x 4 cm, 3 cm hoch € 8,99

N 14683 Glühweinstand
3 x 3 cm, 2,5 cm hoch € 8,99



HO 14395 Weihnachtsmarkt-Pyramide
4,5 x 4,5 cm, 9 cm hoch € 15,99



Nostalgie in Perfektion!

3D minis



Erinnern Sie sich noch an die Heuernte, bei der Sie als Kind helfen durften? Erwecken Sie diese Erinnerungen mit den hochdetaillierten und handbemalten 3D minis in Ihrer Modell-Landschaft wieder zum Leben!

Liefertermin: Oktober 2018

3D minis



HO 13723 Heuernte-Set

Heukarre, 1,4 x 0,4 cm, 0,5 cm hoch
Schleifstein, 0,9 x 0,4 cm, 1,2 cm hoch
Sense und Sichel € 14,99

HO 13724 Rübenernte-Set

Rübenschneider, 0,9 x 0,8 cm
1 cm hoch, Handwagen, 2,3 x 0,67 cm
0,7 cm hoch € 14,99

HO 13725 Milchwirtschafts-Set

Milchwagen, 2,3 x 0,7 cm
0,9 cm hoch, 10 Milchkannen
2 Schaufeln € 14,99

Freie Fahrt für Spur N!

Signalsockel und Signalbucht



Signalsockel und -buchten sind an vielen Bahndämmen zu finden. Sie dienen als stabiles Fundament für Form- und Lichtsignale. Mit den Spur N Modellen können Sie Ihre Bahnstrecken um liebevolle Details erweitern.

Liefertermin: August 2018



N 34304 Signalsockel, klein

2 Stück, 2,7 x 2,1 cm
1,6 cm hoch € 10,99

N 34305 Signalsockel, groß

2 Stück, 4,9 x 2,1 cm
3,3 cm hoch € 16,49

N 34306 Signalbucht

2 Stück, 2,7 x 2,2 cm
1,6 cm hoch € 10,99

Gemauerter Signalsockel aus Hartschaum.
Passend für Signale mit Unterflur-Kompaktantrieben.

Anwendungsbereich: Bahndamm,
Neigungsbereich individuell anpassbar.
Größe der Signal-Standfläche: 2 x 1,7 cm.

Gemauerter Signalsockel aus Hartschaum.
Passend für Signale mit Oberflur-Spulenkasten
oder einer Kombination aus Vor- und
Hauptsignal mit Unterflur-Kompaktantrieben.

Anwendungsbereich: Bahndamm,
Neigungsbereich individuell anpassbar.
Größe der Signal-Standfläche: 4,3 x 1,8 cm.

Gemauerte Signalbucht aus Hartschaum.
Passend für Signale mit Unterflur-Kompaktantrieben.

Anwendungsbereich: Ansteigendes
Gelände neben der Gleistrasse.
Steigungswinkel individuell anpassbar.
Größe der Signal-Standfläche: 2 x 1,8 cm.

Hinweis: Diese Artikel sind bereits in Spur HO erhältlich. Signalsockel (groß: Art.-Nr. 58305, klein: Art.-Nr. 58304), Signalbucht (Art.-Nr. 58306).

Modellbahnvergnügen immer und überall



Die Modellbahn im Aktenkoffer

Wenn einer eine Reise tut, dann muss er nicht unbedingt auf sein geliebtes Hobby verzichten. Sicher und reisegerecht verpackt fährt die Modellbahn voll funktionstüchtig im Koffer mit. Alle Kofferanlagen sind

aus hochwertigem NOCH Hartschaum gefertigt, handkoloriert und liebevoll dekoriert.

Liefertermin: März 2018

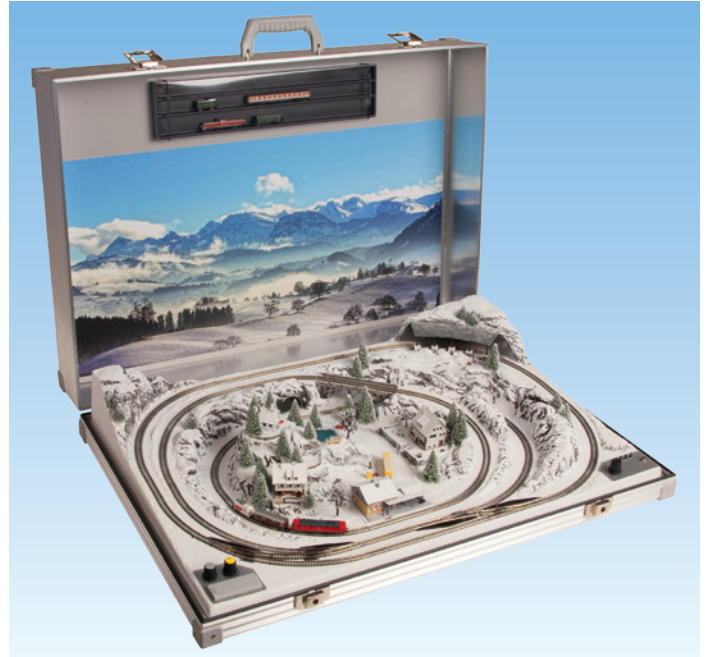

Z 88300 Modellbahnkoffer »Meran«
mit Märklin® Gleisen € 1.799,00

Z 88305 Modellbahnkoffer »Interlaken«
mit Märklin® Gleisen € 1.799,00

Z 88301 Modellbahnkoffer »Meran«
mit Rokuhan® Gleisen € 1.799,00

Z 88306 Modellbahnkoffer »Interlaken«
mit Rokuhan® Gleisen € 1.799,00

Diese wunderschöne Spur-Z-Sommeranlage bietet viel Fahrvergnügen auf kleinem Raum. Die abwechslungsreiche Bahnstrecke führt über ein imposantes Viadukt und durch eine Lawinverbauung. Im Zentrum der Anlage liegt ein hübsches, kleines Dorf mit vier beleuchteten Häusern. Dank der zwei Bahnstromkreise können die Züge unabhängig voneinander gesteuert werden. Die Anlage wird entweder über eine 9-V-Blockbatterie oder mit dem beiliegenden Steckernetzgerät betrieben.

Die tief verschneite Spur-Z-Winteranlage bietet viel Fahrspaß. Die romantische Fahrstrecke führt über ein imposantes Viadukt und unter einer Lawinverbauung hindurch. Optischer Höhepunkt sind die vier beleuchteten Häuser und der beleuchtete Weihnachtsbaum im Zentrum der Anlage. Dank der zwei Bahnstromkreise können die Züge unabhängig voneinander gesteuert werden. Die Anlage wird entweder über eine 9-V-Blockbatterie oder mit dem beiliegenden Steckernetzgerät betrieben.

Produktdetails »Meran« und »Interlaken«

- Fahrfertige Modellbahnanlage im Aluprofil-Koffer (Außenmaße Koffer: 79,5 x 54,5 cm, 16 cm hoch)
- Gelände aus Struktur-Hartschaum, komplett ausgeschmückt
- Zwei Bahnstromkreise, fahrfertig montiert
- Steuerpult mit zwei Fahrreglern
- Vier beleuchtete Gebäude (und beleuchteter Weihnachtsbaum beim Modell »Interlaken«), Lichter einzeln steuerbar und Licht-Automatikbetrieb

- Besondere Fahrfunktionen:
 - Langsamfahrt für jedes Gleis einstellbar
 - Geschwindigkeitssynchronisierung zwischen den Bahnstromkreisen einstellbar
- Batteriefach für eine 9-V-Blockbatterie
- Anschlussmöglichkeit für externes Steckernetzgerät (im Lieferumfang enthalten)

Alle auf dieser Doppelseite gezeigten Modellbahnkoffer werden ohne Lokomotiven, Waggons und Blockbatterie geliefert.

Gleisbild

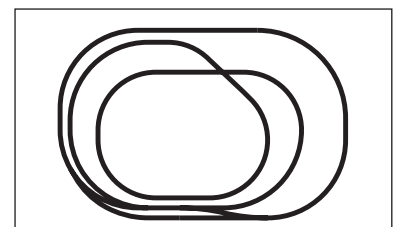

G O HO TT N Z

Alle auf dieser Doppelseite genannten Preise sind unverbindliche Preisempfehlungen.



Z 88310 Modellbahnkoffer »Serfaus«
mit Märklin® Gleisen € 999,00

Z 88311 Modellbahnkoffer »Serfaus«
mit Rokuhan® Gleisen € 999,00

Das wunderschöne, kleine Spur-Z-Sommer-Gelände begeistert mit seiner abwechslungsreichen Fahrstrecke über eine Brücke und durch einen Tunnel. Die vier Gebäude auf der Anlage sind beleuchtet. Die Spur-Z-Anlage kann entweder über eine 9-V-Blockbatterie oder mit dem beiliegenden Steckernetzgerät betrieben werden.



Z 88315 Modellbahnkoffer »St. Anton«
mit Märklin® Gleisen € 999,00

Z 88316 Modellbahnkoffer »St. Anton«
mit Rokuhan® Gleisen € 999,00

Die kleine Spur-Z-Winteranlage begeistert durch Ihre spannende Streckenführung über eine Brücke und durch einen Tunnel. Die vier Häuser und der Weihnachtsbaum auf der romantisch verschneiten Anlage sind beleuchtet.

Die Spur-Z-Anlage kann entweder über eine 9-V-Blockbatterie oder mit dem beiliegenden Steckernetzgerät betrieben werden.

Produktdetails »Serfaus« und »St. Anton«

- Fahrfertige Modellbahnanlage im Aluprofil-Koffer (Außenmaße Koffer: 57,5 x 43 cm, 16 cm hoch)
- Gelände aus Struktur-Hartschaum, komplett ausgeschmückt
- Ein Bahnstromkreis, fahrfertig montiert
- Steuerpult mit einem Fahrregler
- Vier beleuchtete Gebäude (und beleuchteter Weihnachtsbaum beim Modell »St. Anton«), Lichter einzeln steuerbar und Licht-Automatikbetrieb
- Langsamfahrt einstellbar

- Batteriefach für eine 9-V-Blockbatterie
- Anschlussmöglichkeit für externes Steckernetzgerät (im Lieferumfang enthalten)
- Hinweis Zugzusammenstellung: Wegen der engen Radien sollten die eingesetzten Waggon nicht länger als 8,5 cm sein. Außerdem sollten keine Loks mit mehr als vier Achsen (zwei Drehgestellen) verwendet werden. Loks mit Vorläufern neigen vermehrt zu Entgleisungen.

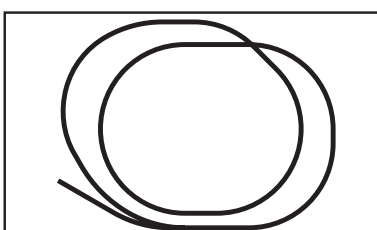

Gleisbild



N 88400 Modellbahnkoffer »Berchtesgaden«
mit Minitrix® Gleisen € 1.499,00

N 88401 Modellbahnkoffer »Berchtesgaden«
mit Fleischmann® Gleisen € 1.499,00

Im Zentrum dieser hübschen kleinen Spur-N-Anlage liegt ein typisches Alpendorf mit vier beleuchteten Häusern. Die abwechslungsreiche Fahrstrecke führt durch einen Tunnel und über eine Brücke. Die Züge drehen auf zwei Bahnstromkreisen unabhängig voneinander ihre Runden. Die Stromversorgung erfolgt über ein Steckernetzgerät (im Lieferumfang enthalten).



N 88405 Modellbahnkoffer »Garmisch«
mit Minitrix® Gleisen € 1.499,00

N 88406 Modellbahnkoffer »Garmisch«
mit Fleischmann® Gleisen € 1.499,00

Tief verschneit liegt das kleine Dorf mit den vier beleuchteten Häusern und dem beleuchteten Weihnachtsbaum im Zentrum dieser romantischen Spur-N-Anlage. Die winterliche Fahrt führt im Gebirge über eine Brücke und durch einen Tunnel. Auf zwei Bahnstromkreisen drehen die Züge unabhängig voneinander ihre Runden. Die Stromversorgung erfolgt über ein Steckernetzgerät (im Lieferumfang enthalten).

Produktdetails »Berchtesgaden« und »Garmisch«

- Fahrfertige Modellbahnanlage im Aluprofil-Koffer (Außenmaße Koffer: 79,5 x 54,5 cm, 16 cm hoch)
- Gelände aus Struktur-Hartschaum, komplett ausgeschmückt
- Zwei Bahnstromkreise, fahrfertig montiert
- Steuerpult mit zwei Fahrreglern
- Vier beleuchtete Gebäude (und beleuchteter Weihnachtsbaum beim Modell »Garmisch«), Lichter einzeln steuerbar und Licht-Automatikbetrieb

- Besondere Fahrfunktionen:
 - Langsamfahrt für jedes Gleis einstellbar
 - Geschwindigkeitssynchronisierung zwischen den Bahnstromkreisen einstellbar
- Anschlussmöglichkeit für externes Steckernetzgerät (im Lieferumfang enthalten)
- Hinweis Zugzusammenstellung: Wegen der engen Radien sollten die eingesetzten Waggons nicht länger als 9 cm sein

Gleisbild

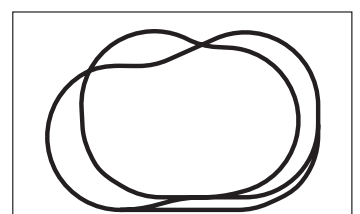

Alle auf dieser Seite gezeigten Modellbahnkoffer werden ohne Lokomotiven und Waggons geliefert.

G O HO TT N Z

Alle auf dieser Doppelseite genannten Preise sind unverbindliche Preisempfehlungen.

Fertiggelände



Die Fertiggelände werden aus Struktur-Hartschaum hergestellt und lackiert. Die Sommerlandschaften sind handkoloriert und begrast, die Winterlandschaften sind weiß handkoloriert. Sie werden ohne Fahrregler,

Koffer, Gleise, Loks, Waggons und Ausschmückung geliefert. Ein Gleisplan ist im Lieferumfang enthalten.

Liefertermin: März 2018

Sommerlandschaften:

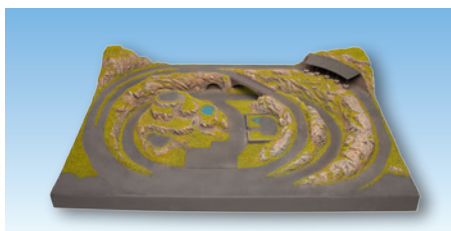

Z 87000 Fertiggelände »Meran«
€ 199,99

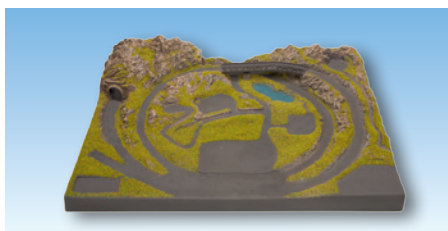

Z 87010 Fertiggelände »Serfaus«
€ 149,99

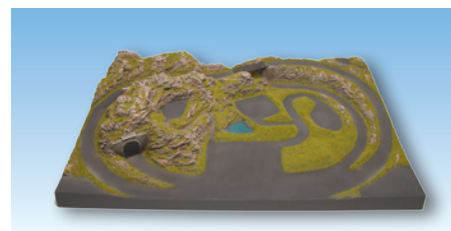

N 87040 Fertiggelände »Berchtesgaden«
€ 199,99

Winterlandschaften:

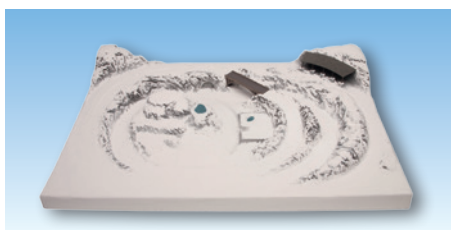

Z 87005 Fertiggelände »Interlaken«
€ 199,99

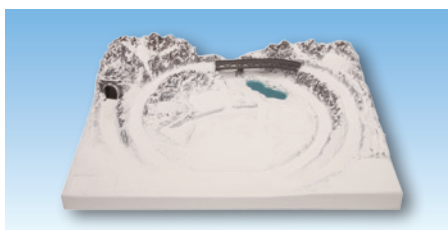

Z 87015 Fertiggelände »St. Anton«
€ 149,99

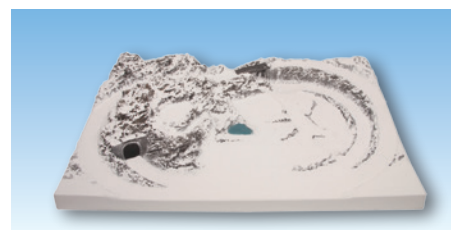

N 87045 Fertiggelände »Garmisch«
€ 199,99

Fertiggelände

»Meran« und »Interlaken«

- Maße: 75 x 50,5 cm, ca. 13 cm hoch
- Inklusive Gleisplan (Art.-Nr. 59000)
- Laser-Cut Bausätze für Brücke und Lawinenverbauung enthalten

Fertiggelände

»Serfaus« und »St. Anton«

- Maße: 53,5 x 40,5 cm, ca. 12 cm hoch
- Inklusive Gleisplan (Art.-Nr. 59010)
- Brücke im Lieferumfang enthalten

Fertiggelände

»Berchtesgaden« und »Garmisch«

- Maße: 75,5 x 51 cm, ca. 13 cm hoch
- Inklusive Gleisplan (Art.-Nr. 59040)
- Brücke im Lieferumfang enthalten

Fahrregler und Steckernetzgerät

Der elektronische Fahrregler verfügt über zwei Drehregler, mit denen zwei unabhängige Stromkreise angesteuert werden können. Über die beiden Drehregler können Züge vorwärts und rückwärts gesteuert werden, der Regler hat eine mittige Nullstellung.

Der Fahrregler besitzt außerdem vier Ein-/Aus-Taster, mit denen vier Dauerstromausgänge geschaltet werden. Daran können z. B. LEDs angeschlossen werden, deren Helligkeit zudem über einen ebenfalls enthaltenen Poti gedimmt werden kann.



N **Z** 88163 Elektronischer Reglerbausatz € 99,99



Im Lieferumfang enthalten ist ein Batteriefach für eine 9-V-Blockbatterie. Damit lassen sich Spur-Z-Lokomotiven mobil und unterwegs ohne den Anschluss eines Steckernetzgerätes betreiben (Achtung: nicht geeignet für Spur-N-Lokomotiven!).

Um mit dem Fahrregler eine Spur-Z-(Koffer-)Anlage betreiben zu können, wird das Steckernetzgerät Art.-Nr. 88171 zusätzlich benötigt.

Um mit dem Fahrregler eine Spur-N-(Koffer-)Anlage betreiben zu können, wird das Steckernetzgerät Art.-Nr. 88172 zusätzlich benötigt.

Liefertermin: März 2018

- Z** 88171 Steckernetzgerät für Fahrregler 88163
Spur Z: In Kombination mit dem Fahrregler (Art.-Nr. 88163) geeignet für den Betrieb von Spur-Z-Lokomotiven, z. B. in einer NOCH Kofferanlage (Spur Z).
Eingang: 100-240 V, 50/60 Hz,
Ausgang: 9 V Gleichstrom, 1,2 A € 26,99

- N** 88172 Steckernetzgerät für Fahrregler 88163
Spur N: In Kombination mit dem Fahrregler (Art.-Nr. 88163) geeignet für den Betrieb von Spur-N-Lokomotiven, z. B. in einer NOCH Kofferanlage, Spur N.
Eingang: 100-240 V, 50/60 Hz,
Ausgang: 15 V Gleichstrom, 1 A € 26,99

Eine neue Lokomotive reiht sich in die Rhätische Bahn Serie ein: die BoBo II, Ge4/4 II



N RhB Ge4/4 II 631 Rhätische Bahn Mehrzwecklokomotive

Eine neue Lokomotive reiht sich in die beliebte Schweizer Rhätische-Bahn Serie ein. Die Ge4/4 II folgt in ihrer Bauweise und Erscheinungsbild der SBB Re4/4 mit den charakteristischen runden Ecken und den großen Seitenfenstern. Die Ge4/4 II ist die am häufigsten eingesetzte Lok in der Rhätischen Bahn Flotte und damit auf vielen Strecken wiederzufinden, sei es im Personen- oder Güterverkehr. Insbesondere findet man sie auch als

Zugmaschine für den Glacier Express auf der Strecke Disentis nach St. Moritz oder für den Bernina Express von Chur nach St. Moritz. Die 631 Untervaz in ihrem rot-grauen Erscheinungsbild entspricht der Standardfarbe der RhB und passt daher auch hervorragend zu der bereits bestehenden KATO-Rhätischen Bahn Serie.

Liefertermin: März/April 2018

Modelleigenschaften:

- Befahrbarer minimaler Radius: R150
- Befahrbare Steigung: 5 %
- Frontbeleuchtung in Fahrtrichtung
- Kurzkupplung montiert (Spur N-Kupplung beigelegt)
- DCC friendly – z. B. Digitalisierung mit Tauschplatine von Digitrax (nicht im Lieferumfang enthalten)

Ge4/4 II Untervaz 631			
Art.-Nr.	Art.-Bezeichnung	Spur	Preis/€
7074047	Ge4/4 II Untervaz 631	N	139,99
70DN63K4A	DCC Decoder - Tauschplatine von Digitrax	N	25,99

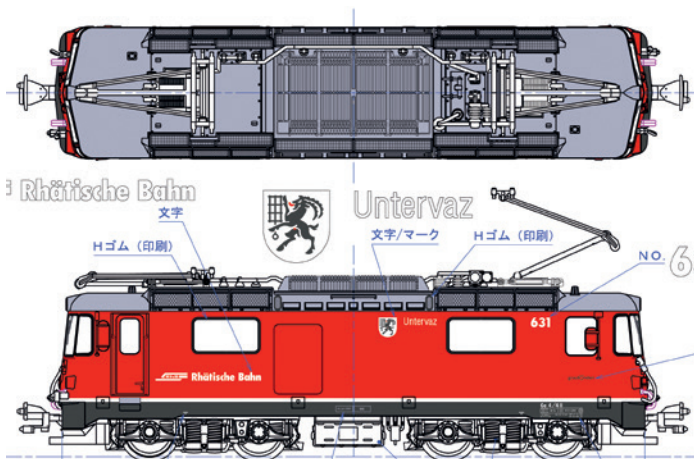

Zugbildungsbeispiele Ge4/4 II

Ge4/4 II	Glacier Express
Ge4/4 II	EW I / Einheitswagen I
Ge4/4 II	Bernina Express
Ge4/4 II	Glacier Express 2 Wagen EW I / Einheitswagen I



HO DR NEM 652 Abb. zeigt beispielhaft BR 175 015/016 DR

Die Legende kehrt zurück – in neuer technischer Ausführung!

VT 18.16 / BR 175 DR

Der Triebzug der Deutschen Reichsbahn der ehemaligen DDR ist zurück, wie versprochen mit neuem, leistungsstarkem Motor und mit moderner Technik.

Der VT18/BR175 ist ein Zug, den man weit über die Grenzen Deutschlands hinaus kennt. Er fuhr unter anderem als »Vindobona« auf der Strecke Berlin-Wien, als »Neptun« nach Kopenhagen und als »Berlinaren« nach Malmö. Sichern Sie sich diese limitierte Auflage der beliebten Legende.

Liefertermin: 2. Halbjahr 2018

VT 18.16 / BR 175 DR			
Art.-Nr.	Art.-Bezeichnung	Spur	Preis/€
7073327	BR 175 007-4/008-2 DR Epoche IV 4-teilig, Gleichstrom	H0	399,99
7073328	VT 18.16.08 DR Epoche III, 4-teilig, Gleichstrom	H0	399,99
7074885	Innenbeleuchtung mit warmweißen LEDs für den analogen oder digitalen Fahrbetrieb (für einen Wagen)	H0	20,95
7074894	Licht-Funktionsdecoder DCC, FR11	H0	22,35

Übersicht über die von den SVT befahrenen Relationen von 1963 bis 1984

Ext NEPTUN
Berlin - Kopenhagen 474 km
Fahrzeit 8 h
Trajektierung mit FS „Warnemünde“

Ext BERLINAREN
Berlin - Malmö 431 km, Fahrzeit 8 h
Trajektierung mit FS „SASSNITZ“ oder „RÜGEN“

Ext VINDOBONA
Berlin - Wien FJbF 737 km
Fahrzeit 12 h

Ext KARLEX
Berlin - Karlovy Vary 422 km
Fahrzeit 8 h

Ext KAROLA
Leipzig - Karlovy Vary 240 km
Fahrzeit 4,5 h je Richtung

Dt Berlin - Magdeburg 148 km
Fahrzeit 2,5 h
(wurde nur im Winterabschnitt
1962/63 befahren)

Dt Berlin - Bautzen 271 km
Fahrzeit 3h

Ext BERLIN - LEIPZIG
als Messesonderzug
(nach Verfügbarkeit der Züge)

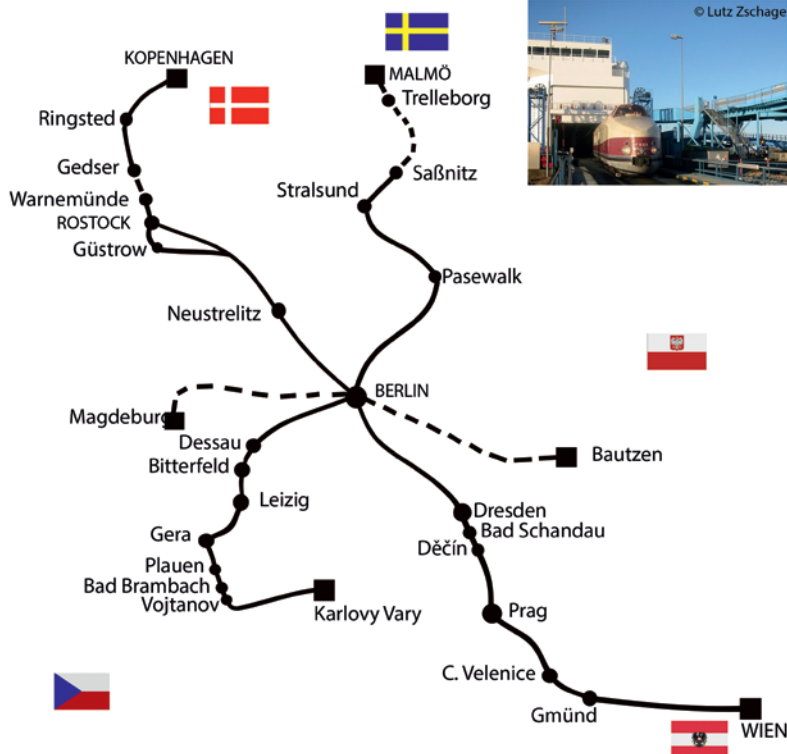

Modelleigenschaften:

- Neuer durchzugsstarker Motor
- Lupenreine Beschriftung und Bedruckung
- Vorbildgerechter Lichtwechsel
- NEM-Digitalschnittstelle (8-polig)
- Vorbereitet für den einfachen, nachträglichen Einbau einer Innenbeleuchtung, kompatibel mit FR11 Licht-Funktionsdecoder DCC (optional)
- Ausreichend Platz zum Einbau eines Sound-Decoders (optional)



Geschlossene Faltenbalge sorgen für einen realistischen Fahrbetrieb

Die neue, innovierte Modellbahnsteuerung von KATO

Power Pack Standard SX

- Mit moderner PWM Technik (Pulsweitenmodulation) zur feineren Motoransteuerung (z. B. für realistische Schleichfahrt)
- Erhöhte Ausgangsleistung (1.2 A) zur optimalen Gleichstromversorgung der Züge
- Optimierte für konstante Dauerlicht-Versorgung in Lok und Wagen
- Kontroll-LEDs rot/grün am Gerät zur schnellen Visualisierung von Störungen
- Natürlich weiterhin mit dem bewährten Fahrstufenwahlhebel sowie -schalter und die seitlichen Anschlussmöglichkeiten für Weichenschalter



Stromversorgung Power Pack

Um den unterschiedlichen Versorgungsleistungen für Spur N und H0 gerecht zu werden, gibt es nun zwei unterschiedliche Netzteile:

- Netzteil Spur N mit 0~12 V – 1,2 A
- Netzteil Spur H0 mit 0~16 V – 1,2 A

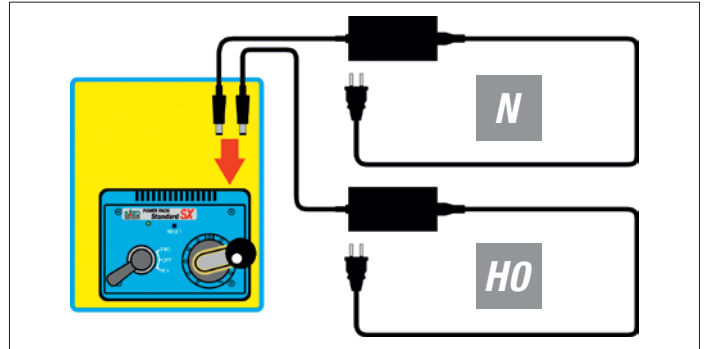

Mobiler Stromversorger

Das mobile Gerät

- hat einen separaten Ein/Aus-Schalter
- verfügt über einen Überlastungsschutz bei Kurzschluss, um Beschädigungen am Zubehör zu vermeiden
- beinhaltet Kontroll-LEDs rot/grün zur schnellen Visualisierung von Störungen
- versorgt mit einer Ausgangsleistung von 12 V DC mit dem Spur N und mit 16 V DC mit dem Spur H0 Netzteil
- hat einen Nennstrom von 2 A



Nach dem gleichen Prinzip wie der PowerPack versorgt dieses Gerät

- Weichenschalter (7078500)
- Versorgungsadapter (7078522)
- Stromversorgung Signale (7078504)
- Signalgleis automatisch (7078013)
- Sound Box

Kann aber beliebig vom Power Pack losgelöst positioniert werden.

Die Stromversorgung erfolgt ebenso über die neuen Netzteile:

- Netzteil Spur N mit 0~12 V – 1,2 A
- Netzteil Spur H0 mit 0~16 V – 1,2 A

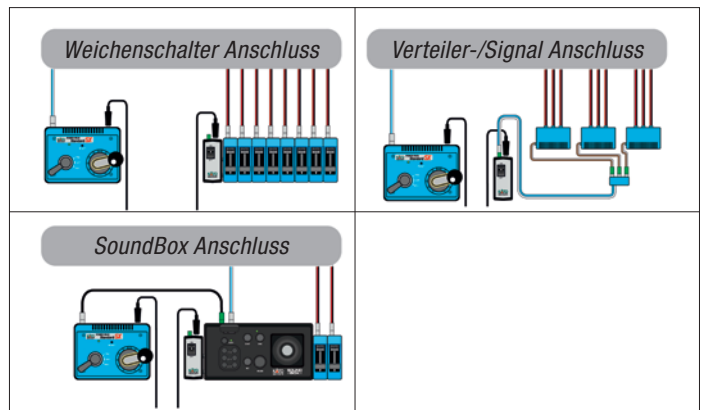

Liefertermin: voraussichtlich ab 2. Halbjahr 2018

Zubehör			
Art.-Nr.	Art.-Bezeichnung	Spur	Preis/€
7078535	Power Pack Standard SX (ohne Netzteil)*	N/H0	* n.n.
7078536	Netzteil Spur N	N	* n.n.
7078537	Netzteil Spur H0	H0	* n.n.
7078538	Mobiler Stromversorger (ohne Netzteil)*	N/H0	* n.n.

* Preis und Produktkombination stand bei Druckunterlagenschluss noch nicht fest



Alle auf dieser Doppelseite genannten Preise sind unverbindliche Preisempfehlungen.







Anwendungsbeispiele mit optionalen Endgeräten.

e-Train Controller			
NOCH Art-Nr.	Art.-Bez.	Spur	Preis/€
7297307	e-Train Controller 	Z	339,99

Z-Shorty

ROKUHAN präsentiert seine neue Serie: Die Z-Shortys, ein echter Verkaufsschlager in Japan. Die Idee dabei ist, immer wieder das gleiche Chassis mit oder ohne Motor zu verwenden und das jeweilige Gehäuse

Z-Shorty			
Art-Nr.	Art.-Bez.	Spur	Preis/€
7297900	E5 Shinkansen Gehäuse 	Z	19,99
7297901	KIHA 52 Gehäuse 	Z	11,49
7297902	EF66 Gehäuse 	Z	14,49
7297903	Motor Chassis 53 x 11 x 15 mm (L x B x H) inkl. Kupplungen 	Z	21,49
7297904	Motor Chassis Shinkansen 53 x 11 x 15 mm (L x B x H) inkl. Kupplungen 	Z	21,49

e-Train Controller

Der neue Rokuhan e-Train Controller wurde entwickelt, um Spur Z Lokomotiven via App über das Smartphone oder Tablet zu steuern. Dies kann kabelgebunden oder über Bluetooth-Audioreceiver erfolgen (nicht im Lieferumfang enthalten). Eine Steuerung im Bereich Spur N und H0 ist ebenso möglich, für H0 bedarf es aber einer höheren Stromversorgung am Gleis (erforderliches Steckernetzgerät nicht im Lieferumfang enthalten).

Die App kann über iOS ab Version 8.0 und Android ab OS 5.0 verwendet werden. Windows Endgeräte werden nicht unterstützt.

Der e-Train Controller steuert analog als auch digital bei einfachem Wechsel dieser beiden Modi. Über den DCC Modus können Decoder von ROKUHAN oder anderen Herstellern angesteuert und somit mehrere Lokomotiven parallel betrieben, bzw. die Funktionen angepasst werden (z. B. Fahrgeschwindigkeit oder Licht ein / aus).





Über den e-Train Controller

- Lieferung inkl. EU-Steckernetzteil (Ausgangsspannung 12 V), Gleisanschluss und Geräte kabel, deutscher Gebrauchsanleitung und Liste getesteter Bluetooth-Geräte
- Bluetooth Funkverbindung bis zu 10 Meter Reichweite (Receiver nicht im Lieferumfang enthalten)
- Eingebauter Lautsprecher (externer kann verbunden werden)
- Beinhaltet Sounds/Geräusche, die den Fahrzeugen individuell zugeordnet und einzeln angepasst werden können. Neue Sounds werden folgen
- Zubehör wie z. B. die Rokuhan Drehscheibe (bereits voreingestellt) oder geplante Weichendecoder können einfach angesteuert werden
- Die Benutzeroberfläche kann im DCC-Betriebsmodus um eigene Fotos bzw. Klar-/Langname erweitert werden; z. B. für eine Lok
- CV-Werte der DCC Decoder können eingestellt werden
- DCC Befehle erfüllen den NMRA Standard (endgültige Zulassung noch offen); Railcom nicht verfügbar
- Menüsprache nur Englisch
- Nur bedingt geeignet für Märklin® Fahrzeuge wegen Begrenzung der Stromaufnahme (Überlastabschaltung)
- Höchstnennstrom des Controllers für Spur Z und N sind 12 V 1.5 A und 16 V 1.5 A für H0

Liefertermin: Februar/März 2018

zu tauschen, so wie man es favorisiert. Verfolgt man diese Idee, so lässt dies auch die Option offen, selbst ein passendes Gehäuse zu bauen ...

Liefertermin: April/Mai 2018

Z-Shorty			
Art-Nr.	Art.-Bez.	Spur	Preis/€
7297905	Chassis 51 x 13 x 11 mm (L x B x H) inkl. Kupplungen 	Z	14,49
7297906	Chassis Shinkansen 51 x 13 x 11 mm (L x B x H) inkl. Kupplungen 	Z	14,49
7297907	Rerailer 	Z	2,99
7297908	Track Set G Z-Shorty R45 Oval Set 160 x 110 mm 	Z	38,99



Die Namensgebung

Eine Boeing B-17 wurde 1943 als Kriegsleihe auf den Namen »Spirit of the Union Pacific« von Angestellten getauft. Die Maschine gehörte dem 571. Bombergeschwader an und wurde während des 5. Einsatzes beim Angriff über Münster (Deutschland) abgeschossen.



SD70ACe/SD70M-2 Diesel-Lokomotive

Die UP Lok mit der Nummer 1943, The Spirit, ist die 16. Themenlokomotive in der 155-jährigen Union Pacific Firmengeschichte. Diese besondere Lokomotive »The Spirit« ist den Frauen und Männern der American Armed Forces gewidmet und wurde in Zusammenarbeit mit den Veteranen der Union Pacific entworfen. Sie soll die enge Verbindung der Eisenbahn mit den tausenden Veteranen aufzeigen, die geholfen haben Amerika über die Jahrhunderte aufzubauen. Die SD70ACe/SD70M-2 Diesel-Lokomotiven sind einer der ersten Lokomotiven von Athearn, die bereits mit LEDs für eine bessere Beleuchtung, als auch mit Gummischläuchen für die Schlauchverbindungen zur Mehrfachsteuerung (MU-Hoses) ausgestattet sind. Somit ist das Erscheinungsbild der Loks noch ein Stückchen originalgetreuer und damit genialer als je zuvor.

Liefertermin: August 2018

SD70ACe/SD70M-2					
Art.-Nr. ohne Sound	Art.-Nr. mit Sound	Art.-Bezeichnung	Spur	Preis/€ ohne Sound	Preis/€ mit Sound
75G19430	75G01943	SD70ACe Spirit of Union Pacific #1943 (siehe Bild oben)	H0	299,99	415,99
75G69263	75G69363	SD70ACe Norfolk Southern (Illinois Terminal Heritage) #1072	H0	274,99	399,99
75G68795	75G68895	SD70ACe Union Pacific #8725	H0	274,99	399,99
75G68796	75G68896	SD70ACe Union Pacific #8736	H0	274,99	399,99
75G68797	75G68897	SD70ACe Union Pacific #8749	H0	274,99	399,99
75G68798	75G68898	SD70ACe Union Pacific #8761	H0	274,99	399,99
75G69267	75G69367	SD70M-2 First Union Rail #100	H0	274,99	399,99
75G69268	75G69368	SD70M-2 First Union Rail #101	H0	274,99	399,99
75G69269	75G69369	SD70M-2 First Union Rail #102	H0	274,99	399,99
75G69270	75G69370	SD70M-2 First Union Rail #103	H0	274,99	399,99
75G69271	75G69371	SD70M-2 Providence & Worcester #100	H0	274,99	399,99
75G69272	75G69372	SD70M-2 Providence & Worcester #102	H0	274,99	399,99
75G69273	75G69373	SD70M-2 Vermont Railway #431	H0	274,99	399,99
75G69274	75G69374	SD70M-2 Vermont Railway #432	H0	274,99	399,99
75G69264	75G69364	SD70M-2 CITX #140	H0	274,99	399,99
75G69265	75G69365	SD70M-2 CITX #141	H0	274,99	399,99
75G69266	75G69366	SD70M-2 CITX #142	H0	274,99	399,99
75G68763	75G68863	SD70ACe BNSF #9340	H0	274,99	399,99
75G68764	75G68864	SD70ACe BNSF #9366	H0	274,99	399,99
75G68765	75G68865	SD70ACe BNSF #9330	H0	274,99	399,99
75G68766	75G68866	SD70ACe BNSF #9356	H0	274,99	399,99
75G68791	75G68891	SD70ACe CN #8100	H0	274,99	399,99
75G68792	75G68892	SD70ACe CN #8101	H0	274,99	399,99
75G68793	75G68893	SD70ACe CN #8102	H0	274,99	399,99
75G68794	75G68894	SD70ACe CN #8103	H0	274,99	399,99



SD70ACe Norfolk Southern (Illinois Terminal Heritage) #1072



SD70ACe Union Pacific #8725



SD70M-2 First Union Rail #100



SD70M-2 Providence & Worcester #100



SD70M-2 CITX #140



SD70ACe BNSF #9340



SD70ACe CN #8100



HO N USA READY TO ROLL Rmin HO 457 Rmin N 254 PC & F 57' Mechanischer Kühlwagen

Modelleigenschaften:

- Komplett zugestrichelt und fertig für Ihre Anlage
 - Lupenreine Beschriftung und Bedruckung
 - Zusätzlich mit Gewichten versehen für optimalen Lauf
 - McHenry Knuckle-Kupplungen am Gehäuse montiert
 - 33" Metallräder
 - Umverpackung mit Sichtfenster
 - Passende Blister Einlage zum Schutz der Ware und sicheren Transport
- Liefertermin:** Dezember 2018

PC & F 57' Mechanischer Kühlwagen				
Art.-Nr. Spur HO	Art.-Nr. Spur N	Art.-Bezeichnung	Preis/€ Spur HO	Preis/€ Spur N
7571458	7517513	Alaska Railroad #11502	42,99	35,99
7571459	7517514	Alaska Railroad #11505	42,99	35,99
7571460	7517515	Alaska Railroad #11508	42,99	35,99
7571461	7517516	Fruit Growers Express #13190	42,99	35,99
7571462	7517517	Fruit Growers Express #13222	42,99	35,99
7571463	7517518	Fruit Growers Express #13433	42,99	35,99
7571464	7517519	Bangor & Aroostook #11207	42,99	35,99
7571465	7517520	Bangor & Aroostook #11210	42,99	35,99
7571466	7517521	Bangor & Aroostook #11215	42,99	35,99
7571467	7517522	Green Bay & Western #11216	42,99	35,99
7571468	7517523	Green Bay & Western #11235	42,99	35,99
7571469	7517524	Green Bay & Western #11237	42,99	35,99
7571470	7517525	Golden West Service #25077	42,99	35,99
7571471	7517526	Golden West Service #25103	42,99	35,99
7571472	7517527	Golden West Service #25125	42,99	35,99
7571473	7517528	Union Pacific Fruit Express #465135	42,99	35,99
7571474	7517529	Union Pacific Fruit Express #465176	42,99	35,99
7571475	7517530	Union Pacific Fruit Express #465192	42,99	35,99

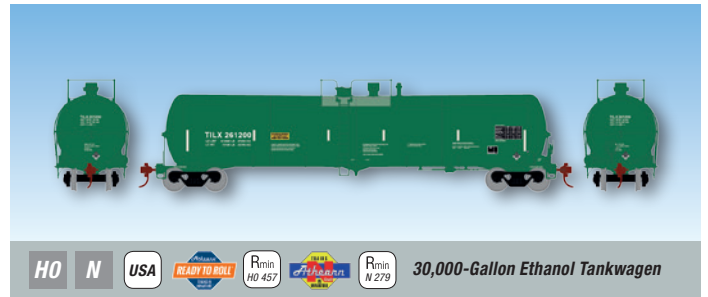

HO N USA READY TO ROLL Rmin HO 457 Rmin N 279 30,000-Gallon Ethanol Tankwagen

Modelleigenschaften:

Moderne Ethanol Tankwagen verfügen über eine Kapazität von 30,000 Gallonen, das entspricht ca. 114000 Litern. Die meisten Tankwagen gehören Railcar Leasing Company's, die die Wagons an Unternehmen vermieten. Wiederum andere sind Eigentum von Ethanol erzeugenden Unternehmen, die ihre Güterwagen mit eigenen Logos versehen. Kraftstoffhändler, kleinere Raffinerien oder andere Industriebereiche erhalten Einzelwagen oder eine kleinere Wagenkolonne, die in den gesamten Güterzug eingliedert werden. Große Raffinerien betreiben Güterzüge mit bis zu 100 Waggons mehrfach innerhalb einer Woche.

Liefertermin: Dezember 2018

30,000-Gallon Ethanol Tankwagen				
Art.-Nr. Spur HO	Art.-Nr. Spur N	Art.-Bezeichnung	Preis/€ Spur HO	Preis/€ Spur N
7528263	7516507	Union Tank Car White #212866	59,99	42,99
7528264	7516508	3-Pack Union Tank Car White #1	169,99	119,99
7528265	7516509	3-Pack Union Tank Car White #2	169,99	119,99
7528266	7516510	3-Pack Union Tank Car White #3	169,99	119,99
7528267	7516511	Union Tank Car Black #213804	59,99	42,99
7528268	7516512	3-Pack Union Tank Car Black #1	169,99	119,99
7528269	7516513	3-Pack Union Tank Car Black #2	169,99	119,99
7528270	7516514	3-Pack Union Tank Car Black #3	169,99	119,99
7528255	7516499	Trinity Industries Leasing #261200	59,99	42,99
7528256	7516500	3-Pack Trinity Industries Leasing #1	169,99	119,99
7528257	7516501	3-Pack Trinity Industries Leasing #2	169,99	119,99
7528258	7516502	3-Pack Trinity Industries Leasing #3	169,99	119,99
7528275	7516519	Trinity Industries Leasing #192995	59,99	42,99
7528276	7516520	3-Pack Trinity Industries Leasing #1	169,99	119,99
7528277	7516521	3-Pack Trinity Industries Leasing #2	169,99	119,99
7528278	7516522	3-Pack Trinity Industries Leasing #3	169,99	119,99

Weitere Bahngesellschaften auf Anfrage.



HO READY TO ROLL Ford Model A S&L Motor Co.



Automobile Club



Rowe's Service



Diamond Valley



Motor King



Springfield Auto Body

Modelleigenschaften:

- Komplett zugestrichelt mit vielen eindrucksvollen Details
- Eingerichteter Fahrzeuginnenraum mit separat angesetztem Lenkrad
- Durchsichtige Fensterverglasung
- Gummireifen

Liefertermin: Dezember 2018

Ford Model A Abschleppwagen			
Art.-Nr.	Art.-Bezeichnung	Spur	Preis/€
7526410	Diamond Valley	HO	29,99
7526411	Automobile Club	HO	29,99
7526412	Rowe's Service	HO	29,99
7526413	Springfield Auto Body	HO	29,99
7526414	Motor King	HO	29,99
7526415	S&L Motor Co.	HO	29,99

Lernen Sie, wie Profis Modell-Landschaften bauen!

NOCH Seminare im Miniatur Wunderland in Hamburg



Wo, wenn nicht im Miniatur Wunderland in Hamburg, kann man den Modell-Landschaftsbau besser von den Profis lernen? Damit Sie einen garantiert unvergesslichen Tag erleben, zeigt Ihnen unser Seminar-Leiter Karl-Heinz Echteker vor Ort in Hamburg, Tipps, Tricks und Kniffe. Eine Besichtigung des Miniatur Wunderlands gehört selbstverständlich mit zum Programm.

Also gleich anmelden, die Plätze sind begrenzt!

1-Tages-Seminar im Miniatur Wunderland in der Hamburger Speicherstadt

Seminar-Gebühr: 99,- € pro Person

Inklusive Bastel-Material, Eintritt ins Miniatur Wunderland, Getränke während des Seminars. Buchen Sie gleich Ihren Platz in einem der Seminare auf: www.noch.de/miwulaseminare
Buchung und Anmeldung zum Seminar ist zwingend erforderlich. Pro Seminar können wir maximal 12 Teilnehmer annehmen.

Termine:

Sonntag, 10. Juni 2018

Montag, 11. Juni 2018

Dienstag, 12. Juni 2018

Jeweils von 10 – 16 Uhr

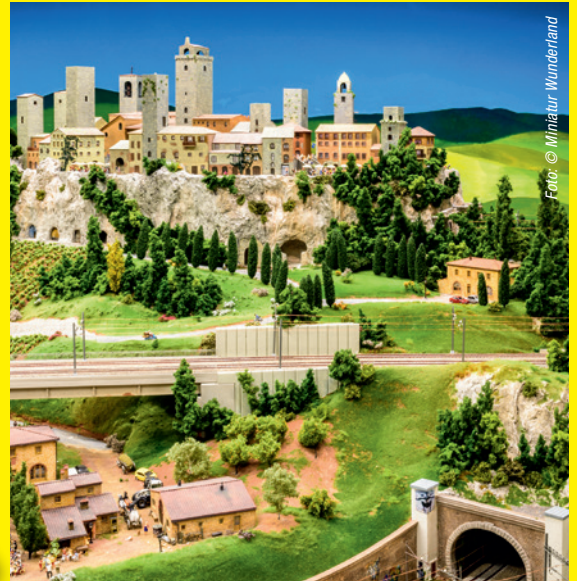

Lernen Sie uns persönlich kennen!

Messen

Auf diesen Messen stellen wir im Jahr 2018 aus:

- **OntraXs, Utrecht, Niederlande**
09. – 11. März 2018
- **Lleida Expo Tren, Lérida, Spanien**
10. – 11. März 2018
- **Intermodellbau, Dortmund**
19. – 22. April 2018
- **modell-hobby-spiel, Leipzig**
05. – 07. Oktober 2018
- **Modellbau-Messe, Wien, Österreich**
25. – 28. Oktober 2018
- **MODELL HOBBY, Prag, Tschechien**
25. – 28. Oktober 2018
- **Faszination Modellbau, Friedrichshafen**
01. – 04. November 2018
- **HOBBY POZNAN, Posen, Polen**
03. – 04. November 2018
- **Internationale Modellbahn Ausstellung IMA, Köln**
15. – 18. November 2018
- **Modell + Technik mit European N-Convention, Stuttgart**
22. – 25. November 2018

Weitere Informationen zu Messebeteiligungen finden Sie auch unter www.noch.de/messen

Seminare

Erlernen Sie den Modell-Landschaftsbau von den Profis!

- **Profi-Seminar »Laser Cut«**
02. – 03. März 2018
Erlernen Sie Grundlagen für den professionellen Modellbau mit Laser-Cut Bausätzen.
- **Profi-Seminar »Winter«**
16. – 17. März 2018
Lernen Sie, wie Sie Ihr persönliches Winter-Wunderland mit Schnee und Eis gestalten.
- **Eltern & Kind Seminar**
26. – 27. Juli 2018
Zwei tolle Tage voller Modellbau-Bastel-Spaß für einen Erwachsenen und ein Kind im Alter zwischen 7 bis 14 Jahre.

Achtung: Die Teilnehmerzahl ist beschränkt. Alle Seminare finden im Werk in Wangen im Allgäu statt. Den kompletten Seminar kalender, weitere Infos zu den Seminaren und die Möglichkeit zur Anmeldung finden Sie auf www.noch.de/seminare

NOCH Piktogramme



Laser-Cut Produkte



3D-Druck Produkte



micro-motion



micro-sound



Handbemaht

Ihr NOCH Fachhändler:



... wie im Original

NOCH GmbH & Co. KG
Lindauer Straße 49
D-88239 Wangen im Allgäu
Tel.: +49 - 75 22 - 97 80-0
Fax: +49 - 75 22 - 97 80-80
E-Mail: info@noch.de
www.noch.de · www.noch.com
 www.noch.de/facebook
 www.noch.de/youtube